



DAIKIN ROOM AIR CONDITIONER

MANUEL D'UTILISATION

INVERTER **R32**

MODÈLES

- FTXM20K3V1B
- FTXM25K3V1B



Fonctionnalités

Confort et économies d'énergie



ŒIL INTELLIGENT

Le capteur ŒIL INTELLIGENT détecte les mouvements humains dans une pièce. Si personne ne se trouve dans la pièce pendant plus de 20 minutes, le mode d'économies d'énergie est automatiquement activé.

►Page 16



MINUTERIE HEBDOMADAIRE

Il est possible d'enregistrer un maximum de 4 réglages de minuterie pour chaque jour de la semaine en fonction du style de vie de votre famille. La MINUTERIE HEBDOMADAIRE vous permet de définir les heures de marche/arrêt et la température souhaitée.

►Page 23

Autres fonctions



COURANT D'AIR CONFORTABLE

Le flux d'air est orienté vers le haut en mode RAFRAÎCHISSEMENT et vers le bas en mode CHALEUR. Cette fonction permet d'éviter que de l'air froid ou chaud soit directement soufflé sur vous. ►Page 15



FONCTIONNEMENT RÉDUIT DE L'UNITÉ EXTÉRIEURE











Le fonctionnement RÉDUIT DE L'UNITÉ EXTÉRIEURE réduit le niveau sonore de l'unité extérieure. Cette fonction est utile si vous devez veiller à ne pas faire trop de bruit pour vos voisins. ►Page 19

Table des matières

■ À lire avant utilisation

Précautions de sécurité	3
Nom des composants	5
Préparation avant utilisation	9

■ Fonctionnement

 Modes AUTO · DÉSHUMIDIFICATION · RAFRAÎCHISSEMENT · CHALEUR · VENTILATEUR	11
 Réglage du sens du flux d'air et du débit d'air	13
 Mode COURANT D'AIR CONFORTABLE	15
 Mode ŒIL INTELLIGENT	16
 Mode PUISSANT	18
 Mode BRUIT RÉDUIT DE L'UNITÉ EXTÉRIEURE	19
 Mode ÉCONO	20
 Mode MINUTERIE D'ARRÊT	21
 Mode MINUTERIE DE MARCHE	22
 Mode MINUTERIE HEBDOMADAIRE	23

■ Entretien

Entretien et nettoyage	29
------------------------------	----

■ Dépannage

Dépannage	34
-----------------	----

Le texte anglais correspond aux instructions d'origine. Les autres langues sont les traductions des instructions d'origine.



ÉCONO

Cette fonction permet un fonctionnement efficace tout en limitant la consommation électrique maximale. Elle est utile lors de l'utilisation du climatiseur en même temps que d'autres appareils électriques. ►Page 20

Précautions de sécurité



Lisez attentivement les consignes du présent manuel avant d'utiliser l'unité.



Cet appareil est rempli de R32.

- Conservez le présent manuel dans un lieu où l'utilisateur peut facilement le trouver.
- Lisez attentivement les consignes du présent manuel avant d'utiliser l'unité.
- Cet appareil est conçu pour être utilisé par des utilisateurs expérimentés ou formés, dans des ateliers, dans l'industrie légère et dans les exploitations agricoles, ou par des non spécialistes, dans un cadre commercial.
- Le niveau de pression acoustique est inférieur à 70 dB (A).
- Les précautions décrites ci-dessous sont classées sous AVERTISSEMENT et ATTENTION. Toutes deux contiennent des renseignements importants liés à la sécurité. Veillez à bien respecter toutes les précautions.



AVERTISSEMENT

Si ces instructions ne sont pas correctement respectées, cela peut entraîner des blessures ou la mort.



ATTENTION

Si ces instructions ne sont pas correctement respectées, cela peut entraîner des dommages matériels ou des blessures pouvant être sérieuses en fonction des circonstances.



Ne tentez jamais cela.



Veillez à respecter les instructions.



Veillez à procéder à la mise à la terre.

- Après l'avoir lu, gardez ce manuel à un endroit pratique pour pouvoir le consulter chaque fois que cela sera nécessaire. Si l'équipement est remis à un nouvel utilisateur, veillez également à lui remettre le manuel.



AVERTISSEMENT



- L'appareil ne doit pas être stocké dans un local dans lequel des sources d'allumage sont en permanence présentes (par exemple: flammes nues, appareil à gaz ou chauffage électrique en fonctionnement).
- Pour éviter les incendies, les explosions et les blessures, n'utilisez pas l'unité lorsque des gaz nocifs (inflammables ou corrosifs, par exemple) sont détectés à proximité de l'unité.
- Soyez conscient que l'exposition directe prolongée à l'air froid ou chaud du climatiseur, ou à de l'air trop froid ou trop chaud peut être néfaste à votre condition physique et à votre santé.
- Ne placez pas d'objets, y compris des tiges, les doigts, etc. dans l'entrée ou la sortie d'air. Des dommages au niveau du produit ou des blessures peuvent résulter du contact avec les lames à haute vitesse du ventilateur du climatiseur.
- Ne tentez pas de réparer, de démonter, de réinstaller ou de modifier le climatiseur vous-même, cela peut entraîner des fuites d'eau, des décharges électriques ou des incendies.
- N'utilisez pas de vaporisateurs inflammables à proximité du climatiseur, faute de quoi cela pourrait déclencher un incendie.
- N'utilisez pas de réfrigérant autre que celui indiqué sur l'unité extérieure (R32) pour l'installation, le déplacement ou la réparation. L'utilisation d'autres réfrigérants pourrait perturber le fonctionnement ou endommager l'unité et provoquer des blessures corporelles.
- Pour éviter les chocs électriques, n'utilisez pas l'unité avec les mains humides.
- Ne lavez pas le climatiseur à l'eau car cela peut entraîner des chocs électriques ou un incendie.
- Ne placez pas de récipients contenant de l'eau (vases, etc.) sur l'unité. Cela peut entraîner des décharges électriques ou un incendie.



- Faites attention au feu en cas de fuite de réfrigérant. Si le climatiseur ne fonctionne pas correctement, c'est-à-dire s'il ne produit pas d'air frais ou chaud, cela peut être dû à une fuite de réfrigérant. Consultez votre revendeur pour de l'assistance. Le réfrigérant contenu dans le climatiseur est sûr et normalement, il ne fuit pas. Toutefois, en cas de fuite, tout contact avec un brûleur, un chauffage ou une cuisinière peut entraîner la génération de gaz toxiques. Cesser d'utiliser le climatiseur jusqu'à ce qu'une personne qualifiée ait confirmé que la fuite a été réparée.
- Ne tentez pas d'installer ou de réparer le climatiseur vous-même. Une malfaçon peut causer des fuites d'eau, des électrocutions ou incendie. Veuillez contacter votre représentant local ou un personnel qualifié pour tout travail d'installation et de maintenance.
- En cas d'anomalie de fonctionnement du climatiseur (dégage une odeur de brûlé, etc.), coupez l'alimentation électrique de l'unité et contactez votre revendeur local. Si le fonctionnement est maintenu dans de telles circonstances, cela peut entraîner une panne, des décharges électriques ou un danger d'incendie.
- Veillez à installer un disjoncteur de perte de terre. Ne pas installer un disjoncteur de perte de terre peut entraîner des décharges électriques ou un incendie.



- Veillez à mettre l'unité à la terre. Ne mettez pas l'unité à la terre sur une conduite utilitaire, un parafoudre ou la terre d'un téléphone. Une mise à la terre incorrecte peut provoquer des décharges électriques.



ATTENTION



- N'utilisez pas le climatiseur pour toute autre destination que celles prévues. N'utilisez pas le climatiseur pour le rafraîchissement d'instruments de précision, de nourriture, de plantes, d'animaux ou d'œuvres d'art, cela pouvant affecter négativement la performance, la qualité et/ou la longévité des objets concernés.
- N'exposez pas les plantes ou les animaux directement au flux d'air de l'unité car cela peut provoquer des effets néfastes. Ne placez pas d'appareils produisant des flammes nues dans des endroits exposés au flux d'air de l'unité, cela pouvant diminuer la combustion du brûleur.
- Ne bloquez pas les entrées ou les sorties d'air. Un écoulement d'air diminué peut entraîner une performance insuffisante ou des problèmes.
- Vous ne devez pas vous asseoir sur l'unité extérieure, placer des objets sur l'unité ou tirer l'unité. Cela pourrait entraîner des accidents, tels que des chutes ou des basculements avec, pour conséquences, des blessures, des anomalies de fonctionnement ou des dommages du produit.
- Ne placez pas d'objets sensibles à l'humidité directement en-dessous des unités intérieures ou extérieures. Sous certaines conditions, la condensation sur l'unité principale ou sur les tuyaux de réfrigérant, la crasse du filtre à air ou un blocage de l'évacuation peuvent entraîner un égouttement, entraînant l'encrassement ou la panne de l'objet concerné.
- Après une longue utilisation, vérifiez le support de l'unité et sa fixation pour voir s'ils ne sont pas endommagés. S'ils sont endommagés, l'unité peut tomber et occasionner des blessures.
- Pour éviter les blessures, ne touchez pas l'entrée d'air ou les ailettes en aluminium de l'unité intérieure ou extérieure.
- L'appareil n'est pas conçu pour être utilisé par de jeunes enfants ou des personnes infirmes sans surveillance. Cela pourrait entraîner une diminution des fonctions corporelles et nuire à la santé.
- Les enfants doivent être supervisés pour s'assurer qu'ils ne jouent pas avec l'unité ou sa télécommande. Une utilisation accidentelle par un enfant peut entraîner une diminution des fonctions corporelles et nuire à la santé.
- Les unités intérieure et extérieure ne doivent être soumises à aucun impact, faute de quoi le produit risque d'être endommagé.
- Ne placez pas de produits inflammables tels que des atomiseurs à moins de 1 m de la sortie d'air. Les atomiseurs peuvent exploser sous l'effet de l'air chaud de l'unité intérieure ou extérieure.
- Veillez à ce que vos animaux domestiques n'urinent pas sur le climatiseur. Cela peut entraîner des décharges électriques ou un incendie.



- Pour éviter l'épuisement de l'oxygène, veillez à ce que la pièce soit bien ventilée si des équipements tels qu'un brûleur sont utilisés avec le climatiseur.
- Avant de procéder au nettoyage, veillez à arrêter l'unité, désactiver le disjoncteur ou débrancher le cordon d'alimentation. Sinon, il y a un risque de choc électrique et de blessure.
- Raccordez uniquement le climatiseur au circuit d'alimentation indiqué. Les alimentations autres que celle indiquée peuvent entraîner des décharges électriques, une surchauffe ou des incendies.
- Placez le flexible de purge de sorte à garantir une vidange régulière. Une vidange incorrecte peut mouiller le bâtiment, les meubles, etc.
- Ne placez pas d'objets à proximité directe de l'unité extérieure et ne laissez pas les feuilles ou d'autres débris s'accumuler autour de l'unité. Les feuilles constituent un foyer pour les petits animaux qui peuvent ensuite pénétrer dans l'unité. Une fois entrés, ces animaux peuvent provoquer des dysfonctionnements, de la fumée ou un incendie lorsqu'ils entrent en contact avec des pièces électriques.
- Ne placez pas d'objets autour de l'unité intérieure. Cela peut avoir des effets négatifs sur les performances, la qualité du produit et la durée de vie du climatiseur.
- Cet appareil n'est pas destiné à être utilisé par des personnes souffrant de capacités physiques, sensorielles ou mentales réduites ou manquant de connaissances, sauf si elles sont supervisées ou ont été formées à l'utilisation de l'appareil par une personne responsable de leur sécurité. Maintenez les enfants à distance afin de vous assurer qu'ils ne jouent pas avec l'appareil.

Site d'installation.

- Consultez le revendeur pour installer le climatiseur dans les environnements suivants:
 - lieux dont l'environnement est huileux ou exposés à la vapeur ou à la suie
 - environnements salés tels que les zones côtières
 - lieux exposés au sulfure, tels que les sources chaudes
 - lieux où la neige peut obstruer l'unité extérieure
 - l'unité intérieure est placée à au moins 1 m d'une télévision ou d'un poste de radio (l'unité risque de causer des interférences avec l'image ou le son).
 - le drainage de l'unité extérieure doit être effectué dans un lieu bien drainé.

Pensez à la gêne que le bruit peut occasionner pour vos voisins.

- Sélectionnez un lieu comme indiqué ci-dessous pour l'installation:
 - un lieu suffisamment solide pour soutenir le poids de l'unité et qui n'accroît pas les bruits ou les vibrations générés par le fonctionnement
 - un lieu où l'air évacué par l'unité extérieure ou les bruits générés par le fonctionnement ne gêneront pas vos voisins

Travaux électriques et déplacement du système.

- Pour l'alimentation électrique, veillez à utiliser un circuit d'alimentation distinct, spécifique au climatiseur.
- Le déplacement du climatiseur nécessite des connaissances et des compétences spécifiques. Veuillez contacter le revendeur s'il est nécessaire de déplacer le climatiseur.

Nom des composants

Unité intérieure

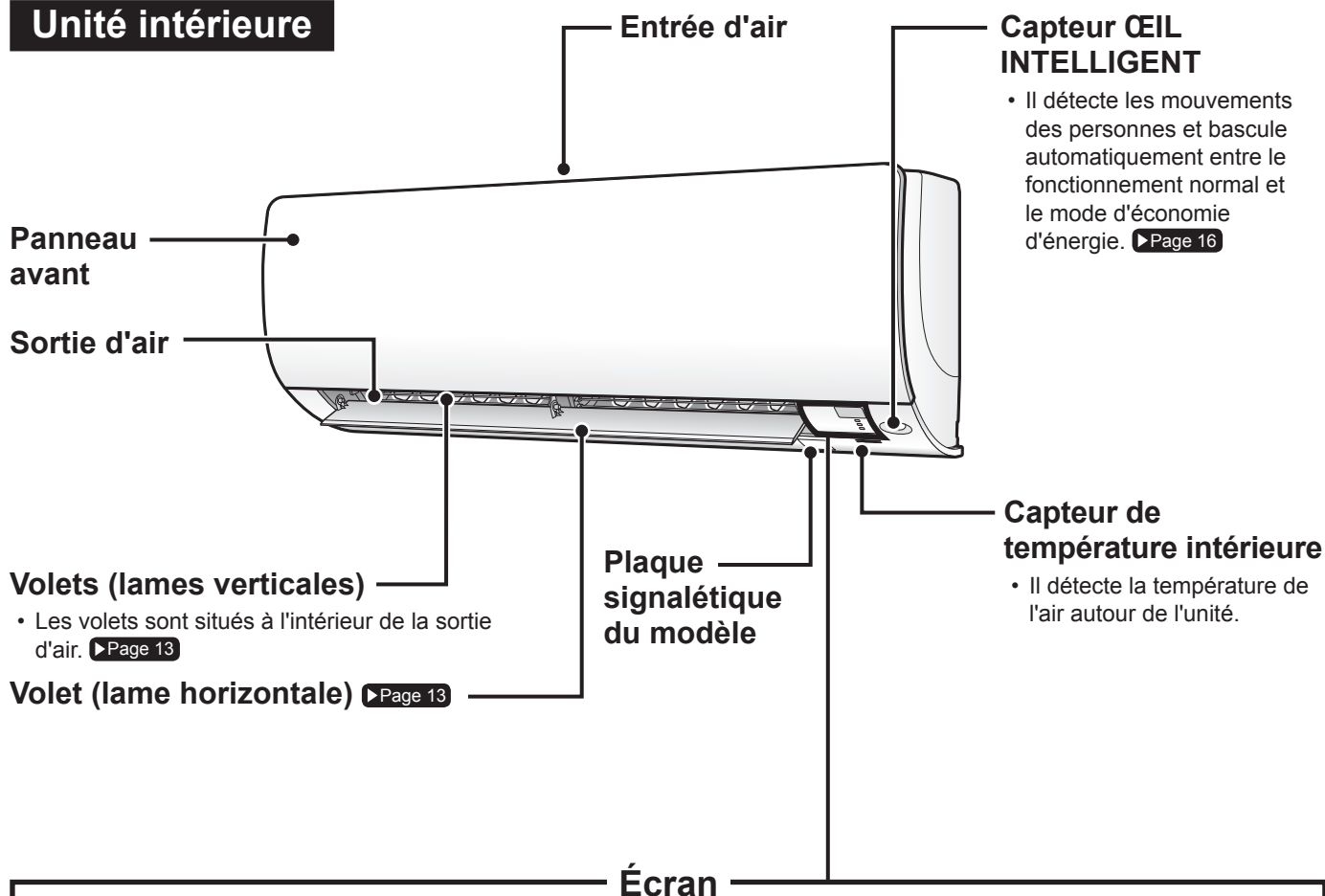

Récepteur de signal

- Il reçoit le signal de la télécommande.
- Un bip sonore est émis lorsque l'unité reçoit un signal.

Cas	Type de son
Début du fonctionnement	bip-bip
Modification des réglages	bip
Arrêt du fonctionnement	bip long

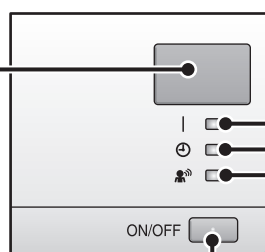

Témoin FONCTIONNEMENT (Vert)

Témoin MINUTERIE (jaune)

▶Page 21

Témoin ŒIL INTELLIGENT (vert) ▶Page 16

Interrupteur MARCHÉ/ARRÊT de l'unité intérieure

- Appuyez une fois sur cet interrupteur pour démarrer le fonctionnement. Appuyez une nouvelle fois pour l'arrêter.
- Reportez-vous au tableau suivant pour le réglage du mode de fonctionnement.

Mode	Réglage de la température	Débit d'air
AUTO	25°C	AUTO

- Cet interrupteur peut être utilisé en l'absence de télécommande.

■ Ouvrez le panneau avant

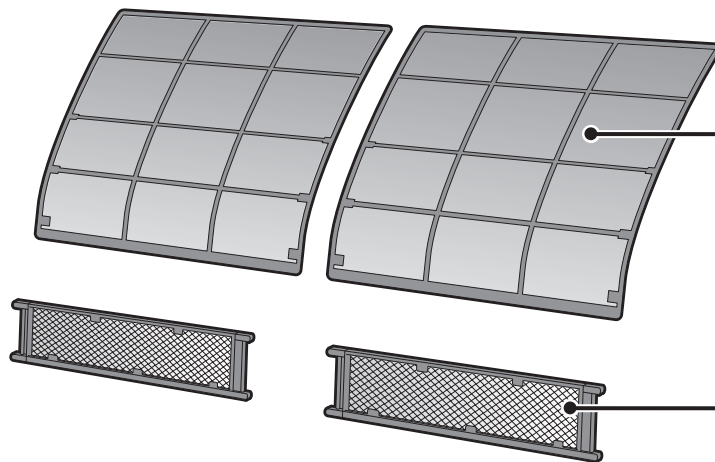
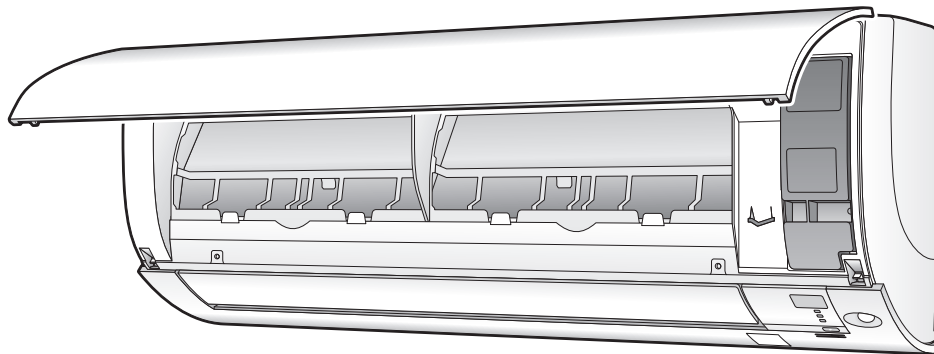

Filtre à air

Filtre purificateur d'air photocatalytique à l'apatite et au titane

Unité extérieure

- L'aspect de l'unité extérieure peut varier d'un modèle à l'autre.

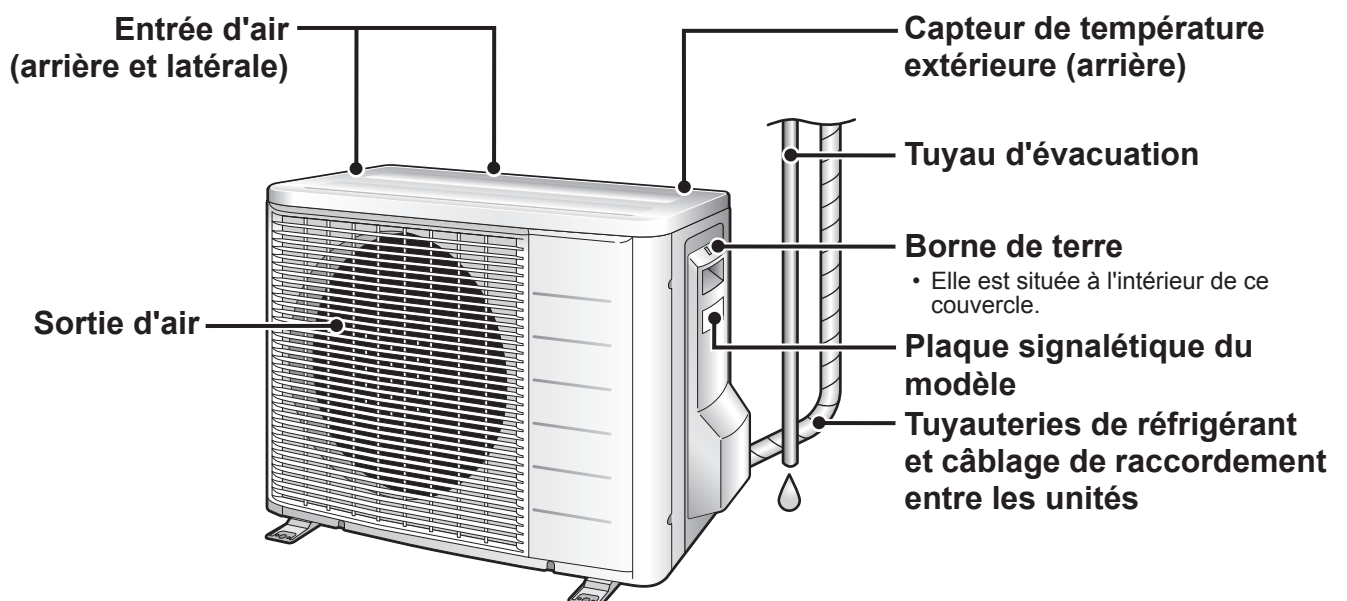

Nom des composants

Télécommande

Émetteur de signal

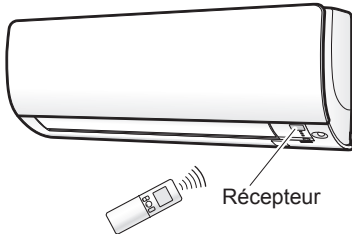

- Pour utiliser la télécommande, pointez l'émetteur vers l'unité intérieure. En cas d'obstacle entre l'unité et la télécommande (des rideaux, par exemple), l'unité ne fonctionne pas.
- Ne faites pas tomber la télécommande. Ne la mouillez pas.
- La distance maximale de communication est d'environ 7 mètres.

Touche de réglage du VENTILATEUR

- Elle permet de sélectionner le débit d'air. ▶Page 14

Touche PUISSANT

- Fonctionnement en mode PUISSANT ▶Page 18

Écran (à cristaux liquides)

- Il affiche les réglages définis. (Dans cette illustration, l'affichage de chaque section est présenté à des fins explicatives.)

Touches de réglage de la TEMPÉRATURE

- Elles permettent de modifier le réglage de la température. ▶Page 12

Touche MARCHÉ/ARRÊT

- Appuyez une fois sur cette touche pour démarrer le fonctionnement. Appuyez une nouvelle fois pour l'arrêter. ▶Page 11

Couvercle avant

- Ouvrez le couvercle avant. ▶Page 8

Modèle ARC466A6

■ Ouverture du couvercle avant

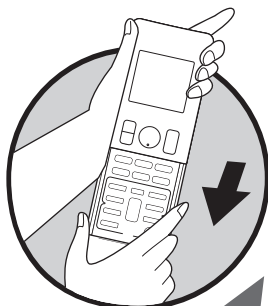

Touche de sélection du MODE

- Elle permet de sélectionner le mode de fonctionnement (AUTO/DÉSHUMIDIFICATION/RAFRAÎCHISSEMENT/CHALEUR/VENTILATEUR) ▶Page 11

Touche ÉCONO

- Mode ÉCONO ▶Page 20

Touche OSCILLATION

- Permet de régler le sens du flux d'air. ▶Page 13

Touche ŒIL INTELLIGENT

- Mode ŒIL INTELLIGENT. ▶Page 16

Touche QUIET

- Mode BRUIT RÉDUIT DE L'UNITÉ EXTÉRIEURE. ▶Page 19

Touche COMFORT

- Mode COURANT D'AIR CONFORTABLE ▶Page 15

Touche MINUTERIE D'ARRÊT

- (mode RÉGLAGE NOCTURNE) ▶Page 21

Touche ANNULATION DE MINUTERIE

- Elle permet d'annuler le réglage de la minuterie. ▶Page 21, 22
- Elle ne peut être utilisée en mode MINUTERIE HEBDOMADAIRE.

Touche SÉLECTION

- Elle permet de modifier les réglages DE MARCHÉ/ARRÊT et MINUTERIE HEBDOMADAIRE. ▶Page 21, 22, 23

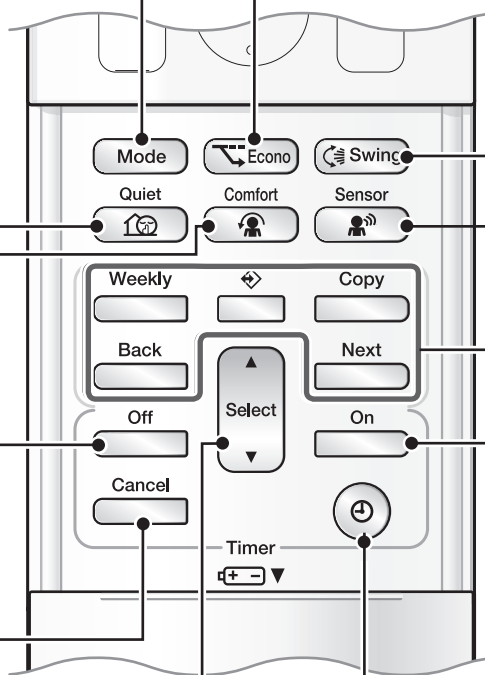

- Weekly : touche HEBDOMADAIRE
- ◊ : touche PROGRAMME
- Copy : touche COPIE
- Back : touche RETOUR
- Next : touche SUIVANT
- Fonctionnement en mode MINUTERIE HEBDOMADAIRE ▶Page 23

Touche MINUTERIE DE MARCHÉ

▶Page 22

Touche HORLOGE

▶Page 10

Préparation avant utilisation

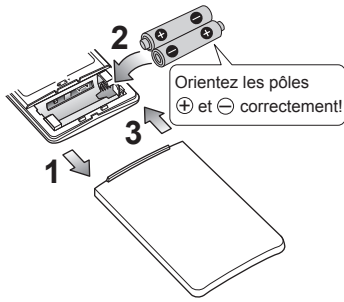

■ Insertion des piles

- 1. Faites glisser le couvercle avant pour le retirer.**
- 2. Placez deux piles sèches AAA.LR03 (alcalines).**
- 3. Remettez le couvercle avant en place.**

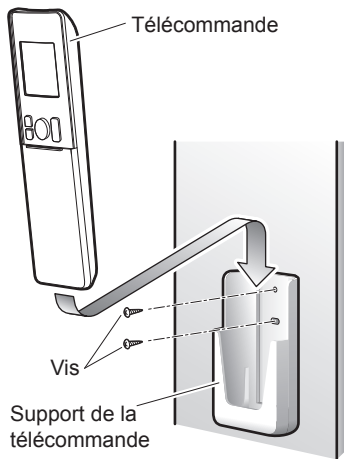

■ Fixation du support de la télécommande sur le mur

- 1. Sélectionnez un emplacement à partir duquel les signaux atteignent l'unité.**
- 2. Fixez le support sur un mur, un pilier ou un point similaire avec les vis à fournir.**
- 3. Placez la télécommande dans le support.**

REMARQUE

■ Remarques relatives aux piles

- Lors du remplacement des piles, utilisez des piles de même type et remplacez les deux piles en même temps.
- Retirez les piles si vous n'utilisez pas le système pendant une période de temps prolongée.
- Les piles durent environ 1 an. Si la luminosité de l'écran de la télécommande commence à décliner et si les performances de réception se dégradent en l'espace d'un an, remplacez les deux piles par de nouvelles piles AAA.LR03 (alcalines).
- Les piles fournies sont destinées à l'utilisation initiale du système.
La durée d'utilisation des piles peut être plus courte selon la date de fabrication du climatiseur.

■ Remarques relatives à la télécommande

- N'exposez jamais la télécommande à la lumière directe du soleil.
- La présence de poussière sur le récepteur ou l'émetteur de signaux peut réduire la sensibilité. Essuyez la poussière à l'aide d'un chiffon doux.
- Il est possible que la communication des signaux soit désactivée si une lampe fluorescente de type à démarreur électronique (lampe à inverseur, par exemple) se trouve dans la pièce. Contactez le magasin si tel est le cas.
- Si les signaux de la télécommande actionnent un autre appareil, déplacez l'appareil en question ou contactez l'atelier d'entretien.



■ Activation du disjoncteur

- Une fois l'unité sous tension, le volet de l'unité intérieure s'ouvre et se ferme une fois pour définir la position de référence.

■ Réglage de l'horloge

1. Appuyez sur .



- " 0:00 " s'affiche sur l'écran à cristaux liquides.
- Les icônes " MON " et "  " clignotent.



2. Appuyez sur pour définir le jour de la semaine.

3. Appuyez sur .



- L'icône "  " clignote.

4. Appuyez sur pour régler l'heure de l'horloge.

- Maintenez la touche  ou  enfoncée pour augmenter ou réduire rapidement l'heure affichée.

5. Appuyez sur .

- Pointez la télécommande vers l'unité intérieure lorsque vous appuyez sur les touches.



- L'icône "  " clignote.

REMARQUE

■ Remarque relative au réglage de l'horloge

- Si l'horloge interne de l'unité intérieure n'est pas réglée correctement, les réglages MINUTERIE DE MARCHÉ, MINUTERIE D'ARRÊT et MINUTERIE HEBDOMADAIRE ne fonctionneront pas de manière ponctuelle.



Modes AUTO · DÉSHUMIDIFICATION · RAFRAÎCHISSEMENT · CHALEUR · VENTILATEUR

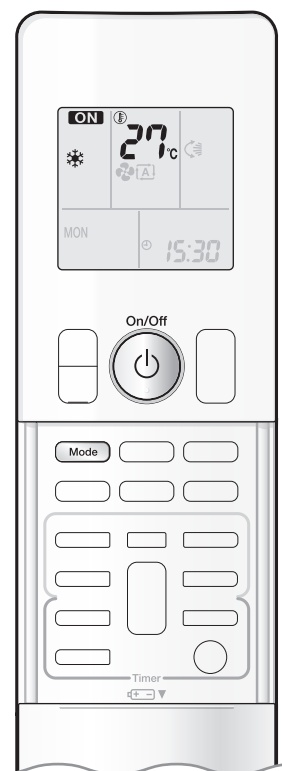

Le climatiseur fonctionne selon le mode de votre choix.

À compter de la fois suivante, le même mode de fonctionnement sera activé.

■ Démarrage du fonctionnement

1. Appuyez sur et sélectionnez un mode de fonctionnement.

- Chaque pression sur la touche modifie le réglage du mode selon une séquence définie.

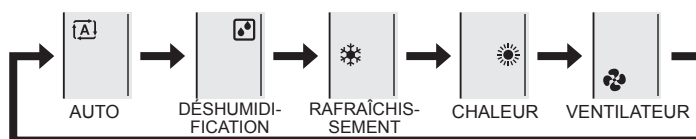

2. Appuyez sur .

- "ON" s'affiche sur l'écran à cristaux liquides.
- Le témoin de FONCTIONNEMENT s'allume en vert.



Écran

■ Arrêt du fonctionnement

Appuyez de nouveau sur .

- "ON" disparaît de l'écran à cristaux liquides.
- Le témoin de FONCTIONNEMENT s'éteint.

REMARQUE

MODE	Remarques relatives aux différents modes de fonctionnement
CHALEUR	<ul style="list-style-type: none"> • Ce climatiseur chauffe la pièce en ramenant la chaleur de l'air extérieur à l'intérieur, la capacité de chauffage diminue lorsque les températures extérieures sont faibles. Si le chauffage est insuffisant, nous vous recommandons d'associer un autre appareil de chauffage au climatiseur. • Le système de pompe à chaleur chauffe la pièce en faisant circuler l'air chaud dans toutes les parties de la pièce. Une fois le mode CHALEUR démarré, cela prend du temps avant que la pièce se réchauffe. • En mode CHALEUR, il est possible que du givre se forme sur l'unité extérieure et réduise la capacité de chauffage. Le système passe alors en mode de dégivrage pour ôter le givre. • En mode de dégivrage, l'unité intérieure n'émet pas d'air chaud.
RAFRAÎCHISSEMENT	<ul style="list-style-type: none"> • Ce climatiseur rafraîchit la pièce en évacuant la chaleur de la pièce vers l'extérieur. Il est donc possible que les performances de rafraîchissement du climatiseur soient moindres lorsque la température extérieure est élevée.
DÉSHUMIDIFICATION	<ul style="list-style-type: none"> • La puce informatique s'efforce de supprimer l'humidité présente dans la pièce tout en maintenant la température autant que possible. Elle contrôle automatiquement la température et le débit d'air, le réglage manuel de ces fonctions n'est donc pas disponible.
AUTO	<ul style="list-style-type: none"> • En mode AUTO, le système sélectionne un mode de fonctionnement adapté (RAFRAÎCHISSEMENT ou CHALEUR) en fonction de la température de la pièce et de la température extérieure et démarre le fonctionnement. • Le système sélectionne automatiquement un nouveau réglage à intervalles réguliers de manière à ce que la température de la pièce atteigne le niveau défini par l'utilisateur.
VENTILATEUR	<ul style="list-style-type: none"> • Ce mode concerne uniquement le ventilateur.

■ Modification du réglage de la température

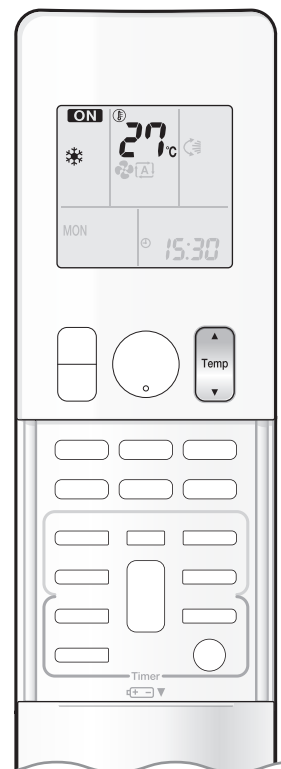

Appuyez sur  .

- Les éléments affichés sur l'écran à cristaux liquides changent à chaque fois que vous appuyez sur l'une des touches.

Mode RAFRAÎCHISSEMENT	Mode CHALEUR	Mode AUTO	Mode DÉSHUMIDIFICATION ou VENTILATEUR
18–32°C	10–30°C	18–30°C	
Appuyez sur ▲ pour augmenter la température et sur ▼ pour la réduire.			Le réglage de la température ne peut être modifié.

■ Conditions de fonctionnement

■ Réglage de température recommandé

- Pour le rafraîchissement: 26–28°C
- Pour le chauffage: 20–24°C

■ Conseils pour réaliser des économies d'énergie

- Veiller à ne pas trop rafraîchir (chauffer) la pièce.
Un réglage de température modéré permet d'économiser l'énergie.
- Couvrez les fenêtres à l'aide d'un store ou de rideaux.
Le fait d'empêcher la lumière du soleil et l'air extérieur de rentrer amplifie l'effet de rafraîchissement (chauffage).
- Les filtres d'air obstrués entraînent un fonctionnement inefficace et des pertes d'énergie. Nettoyez les filtres toutes les 2 semaines environ.

■ Remarques relatives aux conditionnements de fonctionnement

- L'unité extérieure consomme un peu d'alimentation pour faire fonctionner ses composants électriques même lorsqu'elle ne fonctionne pas.
Raccordement de l'unité extérieure: 1–15 W
L'unité extérieure consomme de 40 à 55 W au moment du préchauffage du compresseur.
- Si vous ne comptez pas utiliser le climatiseur pendant une période de temps prolongée, au printemps ou en automne, par exemple, désactivez le disjoncteur.
- Utilisez le climatiseur dans les conditions suivantes.
- Le fonctionnement en dehors des plages d'humidité ou de températures décrites dans le tableau peut entraîner la désactivation du système par un dispositif de sécurité.

MODE	Conditions de fonctionnement	Si vous continuez à utiliser le climatiseur en dehors de cette plage
RAFRAÎCHISSEMENT	Température extérieure: -10–46°C Température intérieure: 18–32°C Humidité intérieure: 80% maximum	<ul style="list-style-type: none"> • Il est possible qu'un dispositif de sécurité soit actionné pour arrêter le fonctionnement. • De la condensation peut se former sur l'unité intérieure et goutter.
CHALEUR	Température extérieure: -15–24°C Température intérieure: 10–30°C	<ul style="list-style-type: none"> • Il est possible qu'un dispositif de sécurité soit actionné pour arrêter le fonctionnement.
DÉSHUMIDIFICATION	Température extérieure: -10–46°C Température intérieure: 18–32°C Humidité intérieure: 80% maximum	<ul style="list-style-type: none"> • Il est possible qu'un dispositif de sécurité soit actionné pour arrêter le fonctionnement. • De la condensation peut se former sur l'unité intérieure et goutter.



Réglage du sens du flux d'air et du débit d'air

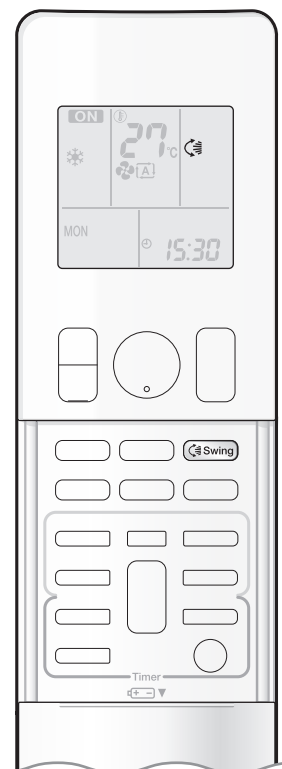

Vous pouvez régler le sens du flux d'air pour plus de confort.

■ Démarrage de l'oscillation automatique

Flux d'air vers le haut et vers le bas

Appuyez sur  .

- "" s'affiche sur l'écran à cristaux liquides.
- Le volet (lame horizontale) commence à osciller.

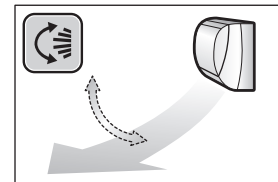

■ Réglage du volet sur la position souhaitée

- Cette fonction est disponible lorsque le volet est en mode d'oscillation automatique.

Appuyez sur  une fois que le volet a atteint la position souhaitée.

- "" disparaît de l'écran à cristaux liquides.

■ Réglage des volets sur la position souhaitée

Maintenez le bouton enfoncé et déplacez les volets.

- Vous trouverez un bouton sur les lames de gauche et de droite.
- Si l'unité est installée dans le coin d'une pièce, les volets (lames verticales) ne doivent pas être orientés en direction du mur.

S'ils sont orientés face au mur, le mur bloquera le vent, ce qui entraînera une perte d'efficacité du rafraîchissement (ou du chauffage).

- Si le volet se trouve dans le passage, appuyez sur la touche  de la télécommande pour déplacer le volet et régler les volets.

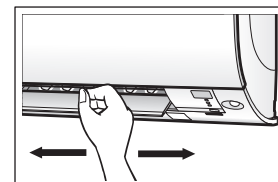

■ Réglage du débit d'air

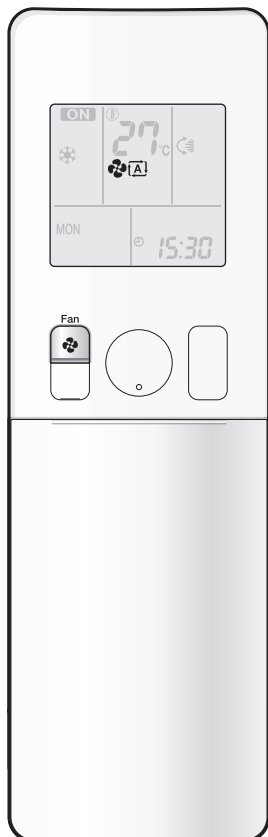

Appuyez sur .

- Chaque pression sur  modifie le réglage du débit d'air selon une séquence définie.

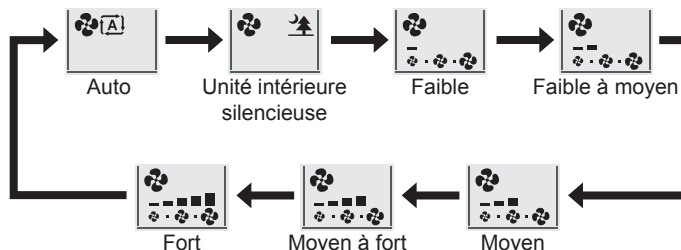

- Si le débit d'air est réglé sur "🌳", le fonctionnement silencieux de l'unité intérieure est activé et le niveau sonore émis par l'unité est réduit.
- En mode de fonctionnement silencieux de l'unité intérieure, le débit d'air est faible.
- Si la température n'atteint pas le point souhaité en mode de fonctionnement silencieux de l'unité intérieure, modifiez le réglage du débit d'air.
- En mode DÉSHUMIDIFICATION, le réglage du débit d'air ne peut être modifié.

REMARQUE

■ Remarques relatives à l'inclinaison du volet

- La plage d'oscillation des volets varie en fonction du mode. (Reportez-vous à la figure.)

Modes RAFFRAÎCHISSEMENT et DÉSHUMIDIFICATION

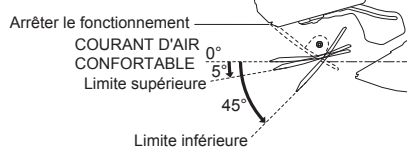

Mode CHALEUR

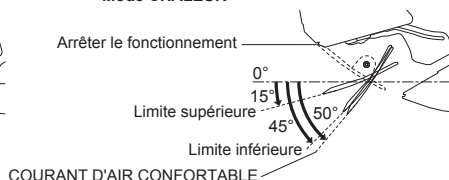

Mode VENTILATEUR

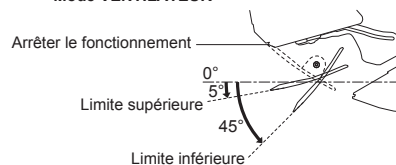

- Si le climatiseur est en mode RAFFRAÎCHISSEMENT ou DÉSHUMIDIFICATION alors que le volet est maintenu en position vers le bas, le volet cesse automatiquement de fonctionner au bout d'une heure environ pour éviter la condensation.

■ Remarque relative au réglage du débit d'air

- L'effet de rafraîchissement (chauffage) est limité lorsque le débit d'air est réduit.

ATTENTION

- Utilisez toujours la télécommande pour régler l'inclinaison du volet. Si vous tentez de déplacer les volets de force à la main lors de l'oscillation, vous risquez de casser le mécanisme.
- Soyez vigilant lorsque vous réglez les volets car un ventilateur tourne très rapidement dans la sortie d'air.



Mode COURANT D'AIR CONFORTABLE



Le flux d'air est orienté vers le haut en mode RAFRAÎCHISSEMENT et vers le bas en mode CHALEUR, ce qui génère un mouvement d'air confortable, sans contact direct avec les personnes.

■ Démarrage du mode COURANT D'AIR CONFORTABLE

Appuyez sur .

- "Personne" s'affiche sur l'écran LCD.
- Le débit d'air est réglé sur Auto.
RAFRAÎCHISSEMENT/DÉSHUMIDIFICATION: le volet se relève.
CHALEUR: le volet s'abaisse.

■ Annulation du mode COURANT D'AIR CONFORTABLE

Appuyez de nouveau sur .

- Le volet est ramené à la position mémorisée avant l'activation du mode COURANT D'AIR CONFORTABLE.
- "Personne" disparaît de l'écran à cristaux liquides.

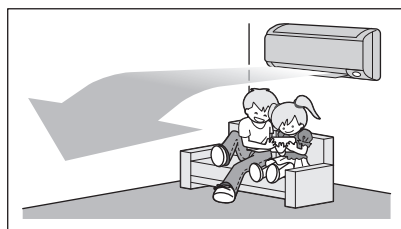

Mode RAFRAÎCHISSEMENT

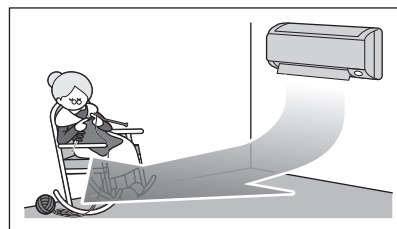

Mode CHALEUR

REMARQUE

■ Remarques relatives au mode COURANT D'AIR CONFORTABLE

- La position du volet change afin que l'air ne soit pas directement soufflé sur les personnes présentes dans la pièce.
- Il n'est pas possible d'utiliser simultanément les modes PUISSANT et COURANT D'AIR CONFORTABLE.
La priorité est donnée à la fonction dont la touche a été actionnée en dernier.
- Le débit d'air est réglé sur Auto. Si les orientations du flux d'air vers le haut et vers le bas sont sélectionnées, le mode COURANT D'AIR CONFORTABLE est annulé.



Mode ŒIL INTELLIGENT

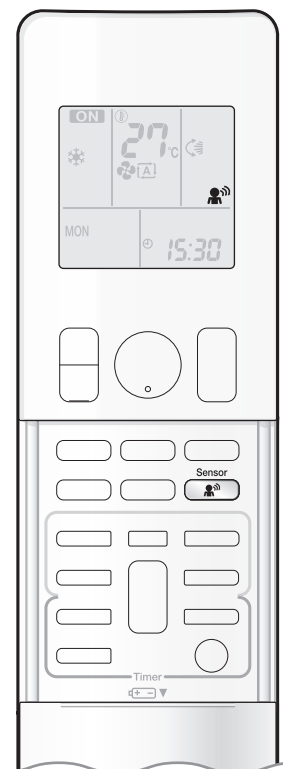

Le capteur "ŒIL INTELLIGENT" est un capteur infrarouge qui détecte les mouvements humains. Si personne ne se trouve dans la pièce pendant plus de 20 minutes, le mode d'économies d'énergie est automatiquement activé.

■ Démarrage du mode ŒIL INTELLIGENT

Appuyez sur  .

- "  " s'affiche sur l'écran LCD.
- Le témoin ŒIL INTELLIGENT s'allume en vert.

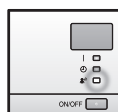

Écran

■ Annulation du mode ŒIL INTELLIGENT

Appuyez de nouveau sur  .

- "  " disparaît de l'écran à cristaux liquides.
- Le témoin ŒIL INTELLIGENT s'éteint.



Mode ŒIL INTELLIGENT

[Exemple]

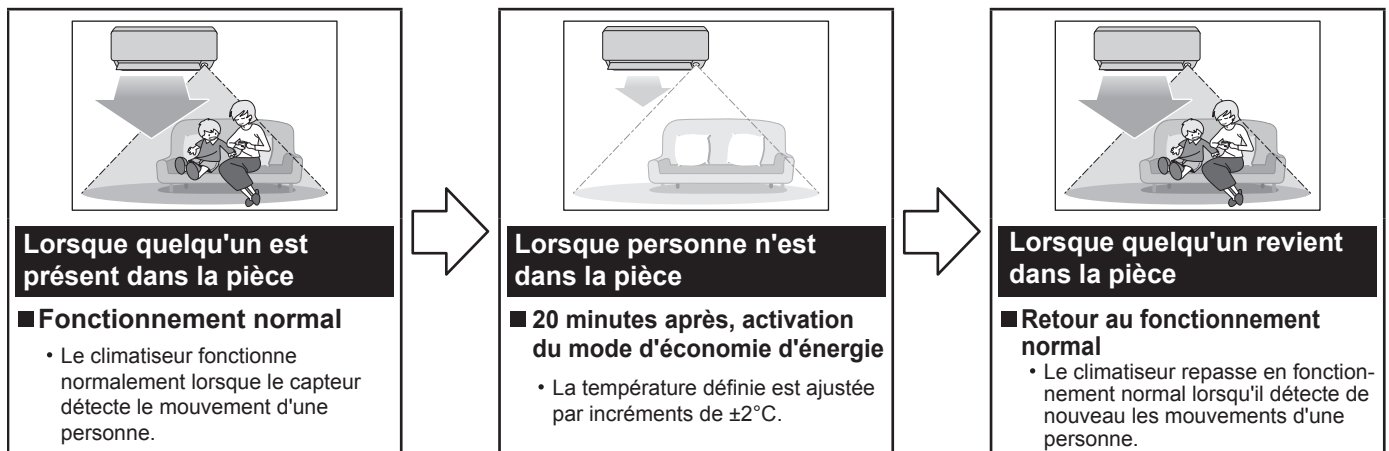

Le mode ŒIL INTELLIGENT permet de réaliser des économies d'énergie

■ Mode d'économie d'énergie

- Le mode d'économie d'énergie est activé si personne n'est détecté dans la pièce pendant 20 minutes.
- Cette opération modifie le réglage de la température (-2°C en mode CHALEUR/ $+2^{\circ}\text{C}$ en mode RAFRAÎCHISSEMENT/ $+1^{\circ}\text{C}$ en mode DÉSHUMIDIFICATION par rapport à la température définie).
Lorsque la température de la pièce est supérieure à 30°C , le réglage de la température change ($+1^{\circ}\text{C}$ en mode RAFRAÎCHISSEMENT/ $+1^{\circ}\text{C}$ en mode DÉSHUMIDIFICATION par rapport à la température définie).
- Cette opération réduit légèrement le débit d'air en mode VENTILATEUR uniquement.

REMARQUE

■ Remarques relatives au mode ŒIL INTELLIGENT

- La plage de fonctionnement est la suivante:

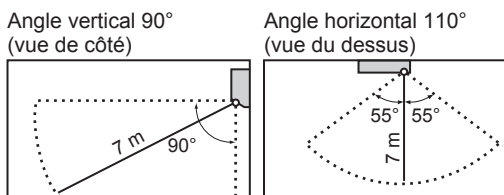

- Il est possible que le capteur ne détecte pas les objets se déplaçant à plus de 7 mètres de distance. (Vérifiez la plage de fonctionnement.)
- La sensibilité de détection du capteur varie en fonction de l'emplacement de l'unité intérieure, de la vitesse à laquelle les personnes se déplacent, de la plage de températures, etc.
- Le capteur peut également confondre des animaux domestiques, les rayons du soleil, le flottement des rideaux et les reflets du soleil dans les miroirs avec des personnes.
- Le mode ŒIL INTELLIGENT est désactivé lorsque le mode PUISSANT est sélectionné.
- Le mode RÉGLAGE NOCTURNE [▶ Page 21](#) est désactivé lorsque le mode ŒIL INTELLIGENT est sélectionné.

⚠ ATTENTION

- Ne placez pas d'objets volumineux à proximité du capteur.
De même, maintenez les unités de chauffage et les humidificateurs hors de la zone de détection du capteur. Le capteur peut détecter des objets indésirables.
- Ne heurtez et ne poussez pas violemment le capteur ŒIL INTELLIGENT. Cela peut entraîner des dommages et des anomalies de fonctionnement.



Mode PUISSANT

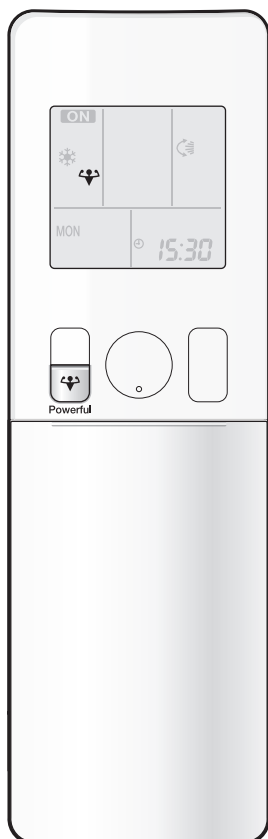

Le mode PUISSANT accélère l'effet de rafraîchissement (chauffage) quel que soit le mode de fonctionnement sélectionné. Vous pouvez bénéficier de la capacité maximale.

■ Démarrage du mode PUISSANT

Appuyez sur  lors du fonctionnement.

- Le mode PUISSANT prendra fin dans 20 minutes. Le système fonctionnera ensuite de nouveau selon les réglages utilisés avant activation du mode PUISSANT.
- "" s'affiche sur l'écran à cristaux liquides.

■ Annulation du mode PUISSANT

Appuyez de nouveau sur .

- "" disparaît de l'écran à cristaux liquides.

[Exemple]

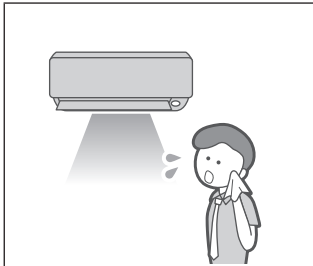

■ **Fonctionnement normal**

- Si vous souhaitez rafraîchir rapidement la pièce, activez le mode PUISSANT.

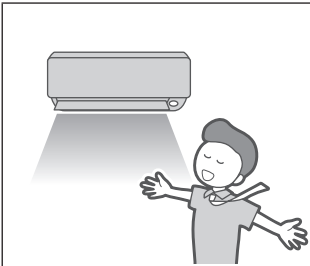

■ **Fonctionnement PUISSANT**

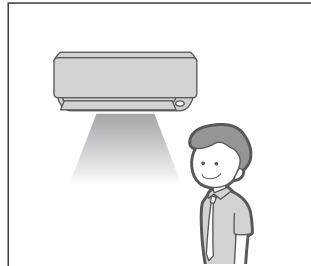

- Le mode PUISSANT fonctionne pendant 20 minutes.



■ **Retour au fonctionnement normal**

REMARQUE

■ Remarques relatives au mode PUISSANT

- Certaines fonctions ne sont pas disponibles en mode PUISSANT.
- Le mode PUISSANT ne peut être utilisé en même temps que le mode ÉCONO, COURANT D'AIR CONFORTABLE ou BRUIT RÉDUIT DE L'UNITÉ EXTÉRIEURE. La priorité est donnée à la fonction dont la touche a été actionnée en dernier.
- Le mode PUISSANT ne peut être activé que lorsque l'unité fonctionne. Si vous appuyez sur , les réglages sont annulés et l'icône "" disparaît de l'écran à cristaux liquides.
- Le mode PUISSANT n'augmente pas la capacité du climatiseur si celui-ci est déjà en fonctionnement à un niveau maximal.
- **En modes RAFRAÎCHISSEMENT et CHALEUR**
Pour bénéficier d'un effet de rafraîchissement (chauffage) maximal, la capacité de l'unité extérieure est augmentée et le débit d'air est réglé sur la valeur maximale.
Les réglages de la température et du flux d'air ne peuvent être modifiés.
- **En mode DÉSHUMIDIFICATION**
Le réglage de la température est réduit de 2,5°C et le débit d'air augmente légèrement.
- **En mode VENTILATEUR**
Le débit d'air est réglé sur la valeur maximale.
- **En mode AUTO**
Pour bénéficier d'un effet de rafraîchissement (chauffage) maximal, la capacité de l'unité extérieure est augmentée et le débit d'air est réglé sur la valeur maximale.



Mode BRUIT RÉDUIT DE L'UNITÉ EXTÉRIEURE

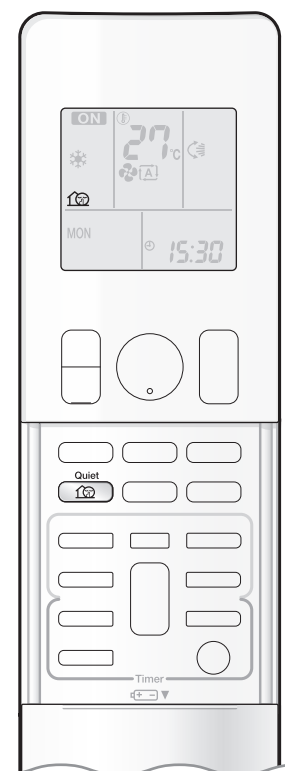

Le mode BRUIT RÉDUIT DE L'UNITÉ EXTÉRIEURE réduit le niveau sonore de l'unité extérieure en modifiant la fréquence et la vitesse du ventilateur de l'unité extérieure. Cette fonction est pratique pendant la nuit.

■ Démarrage du mode BRUIT RÉDUIT DE L'UNITÉ EXTÉRIEURE

Appuyez sur .

- "" s'affiche sur l'écran LCD.

■ Annulation du mode BRUIT RÉDUIT DE L'UNITÉ EXTÉRIEURE

Appuyez de nouveau sur .

- "" disparaît de l'écran à cristaux liquides.

[Exemple] Utilisation du mode BRUIT RÉDUIT DE L'UNITÉ EXTÉRIEURE pendant la nuit.

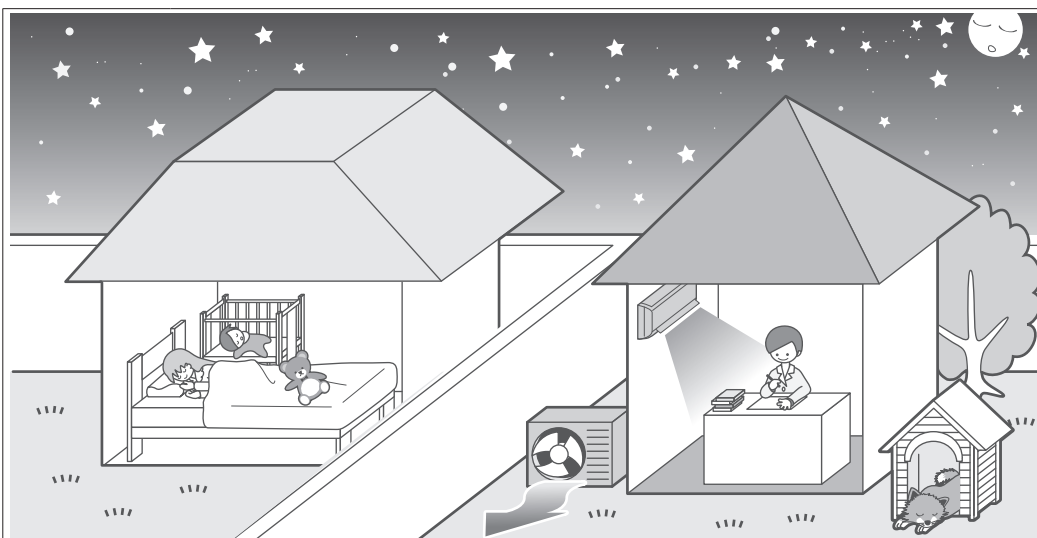

- Le niveau sonore de l'unité extérieure est réduit.
Cette fonction est utile si vous devez veiller à ne pas faire trop de bruit pour vos voisins.

REMARQUE

■ Remarques relatives au mode BRUIT RÉDUIT DE L'UNITÉ EXTÉRIEURE

- Cette fonction est disponible en mode RAFraîchissement, CHALEUR et AUTO.
Elle n'est pas disponible en mode VENTILATEUR et DÉSHUMIDIFICATION
- Il n'est pas possible d'utiliser simultanément les modes PUISSANT et RÉDUIT DE L'UNITÉ EXTÉRIEURE.
La priorité est donnée à la fonction dont la touche a été actionnée en dernier.
- L'icône "" reste affichée sur l'écran de la télécommande même si le fonctionnement est arrêté à l'aide de la télécommande ou de l'interrupteur marche/arrêt de l'unité intérieure en mode BRUIT RÉDUIT DE L'UNITÉ EXTÉRIEURE.
- Le mode BRUIT RÉDUIT DE L'UNITÉ EXTÉRIEURE ne réduit pas la fréquence ou la vitesse du ventilateur si ces valeurs sont déjà suffisamment faibles.



Mode ÉCONO



Le mode ÉCONO est une fonction qui permet un fonctionnement efficace en limitant la consommation maximale d'électricité. Cette fonction est utile lorsqu'il faut veiller à ce que le disjoncteur ne se déclenche pas en raison de l'utilisation du produit parallèlement à d'autres appareils.

■ Démarrage du mode ÉCONO

Appuyez sur  lors du fonctionnement.

- "" s'affiche sur l'écran LCD.

■ Annulation du mode ÉCONO

Appuyez de nouveau sur .

- "" disparaît de l'écran à cristaux liquides.

[Exemple]

Fonctionnement normal

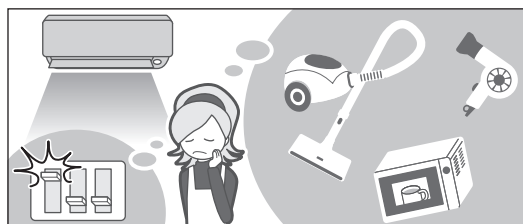

- Lorsque vous utilisez simultanément le climatiseur et d'autres appareils à forte consommation en électricité, il est possible que le disjoncteur se déclenche si le climatiseur fonctionne à sa capacité maximale.

Mode ÉCONO

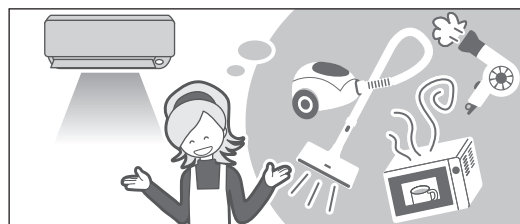

- Le mode ÉCONO limite la consommation électrique maximale du climatiseur. Le disjoncteur se déclenche à peine, même lors de l'utilisation simultanée du climatiseur et d'autres appareils.

Courant de fonctionnement et consommation électrique

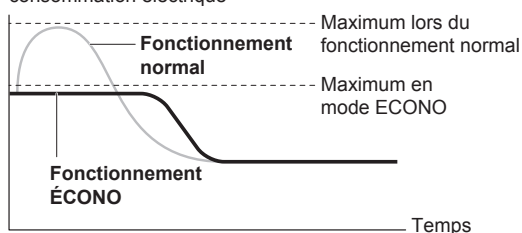



Du démarrage jusqu'à ce que la température définie soit atteinte

- Ce schéma est une représentation à des fins d'illustration uniquement.

Les valeurs maximales du courant de fonctionnement et de la consommation électrique du climatiseur en mode ÉCONO varient en fonction de l'unité extérieure raccordée.

REMARQUE

■ Remarques relatives au mode ÉCONO

- Le mode ÉCONO ne peut être activé que lorsque l'unité fonctionne. Si vous appuyez sur  ^{On/Off}, les réglages sont annulés et l'icône "" disparaît de l'écran à cristaux liquides.
- Le mode ÉCONO est une fonction qui permet le fonctionnement efficace en limitant la consommation électrique de l'unité extérieure (fréquence de fonctionnement).
- La fonction ÉCONO est disponible en mode AUTO, RAFRAÎCHISSEMENT, DÉSHUMIDIFICATION et CHALEUR.
- Il n'est pas possible d'utiliser simultanément les modes PUISSANT et ÉCONO. La priorité est donnée à la fonction dont la touche a été actionnée en dernier.
- Le mode ÉCONO ne permet pas de réduire la consommation électrique si celle-ci est déjà faible.



Mode MINUTERIE D'ARRÊT

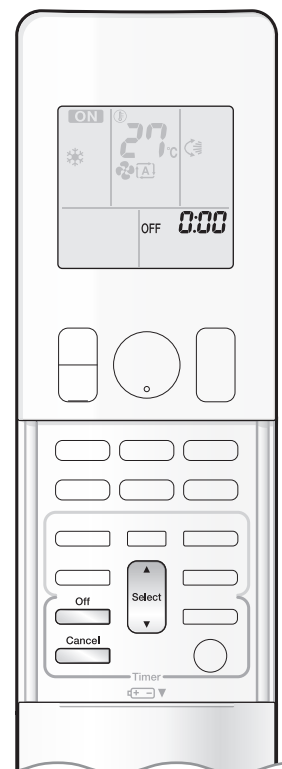

Les fonctions de minuterie sont utiles pour activer ou désactiver automatiquement le climatiseur la nuit ou le matin. Vous pouvez également associer la MINUTERIE DE MARCHÉ et la MINUTERIE D'ARRÊT.

■ Fonctionnement de la MINUTERIE D'ARRÊT

- Vérifiez que l'horloge est bien réglée.
Si ce n'est pas le cas, réglez l'horloge. ▶Page 10

1. Appuyez sur  **.**



- " 0:00 " s'affiche sur l'écran à cristaux liquides.
- L'icône " OFF " clignote.

- L'icône " ☉ " et le jour de la semaine disparaissent de l'écran à cristaux liquides.

2. Appuyez sur  **jusqu'à ce que le réglage de l'heure atteigne le point souhaité.**

- À chaque fois que vous appuyez sur une des touches, le réglage de l'heure augmente ou diminue de 10 minutes. Maintenez une des touches enfoncée pour modifier le réglage de l'heure rapidement.

3. Appuyez de nouveau sur  **.**

- L'icône " OFF " et le réglage de l'heure s'affichent sur l'écran à cristaux liquides.
- Le témoin de la minuterie s'allume en jaune. ▶Page 5

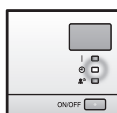

Écran

■ Annulation du fonctionnement de la MINUTERIE D'ARRÊT

Appuyez sur  **.**

- L'icône " OFF " et le réglage de l'heure disparaissent de l'écran à cristaux liquides.
- L'icône " ☉ " et le jour de la semaine s'affichent sur l'écran à cristaux liquides.
- Le témoin de la MINUTERIE s'éteint.

REMARQUE

■ Remarques relatives au fonctionnement de la MINUTERIE

- Lorsque la MINUTERIE est réglée, l'heure ne s'affiche pas.
- Une fois la MINUTERIE DE MARCHÉ/ARRÊT réglée, le réglage de l'heure est mémorisé. La mémoire est effacée lorsque les piles de la télécommande sont remplacées.
- La durée de l'opération peut être différente de l'heure indiquée par l'utilisateur lors de l'utilisation de l'unité via la MINUTERIE DE MARCHÉ/ARRÊT (10 minutes maximum environ).

■ Mode RÉGLAGE NOCTURNE

- Lorsque la minuterie d'arrêt est définie, le climatiseur ajuste automatiquement le réglage de la température (0,5°C de plus en mode RAFRAÎCHISSEMENT et 2,0°C de moins en mode CHALEUR) de manière à éviter tout rafraîchissement (chauffage) excessif afin que vous puissiez dormir dans les meilleures conditions.



Mode MINUTERIE DE MARCHE



■ Fonctionnement de la MINUTERIE DE MARCHE

- Vérifiez que l'horloge est bien réglée.
Si ce n'est pas le cas, réglez l'horloge. ►Page 10

1. Appuyez sur  **.**



- " 6:00 " s'affiche sur l'écran à cristaux liquides.
- L'icône " ON " clignote.

- L'icône " ☉ " et le jour de la semaine disparaissent de l'écran à cristaux liquides.

2. Appuyez sur  **jusqu'à ce que le réglage de l'heure atteigne le point souhaité.**

- À chaque fois que vous appuyez sur une des touches, le réglage de l'heure augmente ou diminue de 10 minutes. Maintenez une des touches enfoncée pour modifier le réglage rapidement.

3. Appuyez de nouveau sur  **.**

- L'icône " ON " et le réglage de l'heure s'affichent sur l'écran à cristaux liquides.
- Le témoin de la minuterie s'allume en jaune. ►Page 5

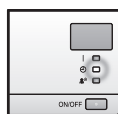

Écran

■ Annulation du fonctionnement de la MINUTERIE DE MARCHE

Appuyez sur  **.**

- L'icône " ON " et le réglage de l'heure disparaissent de l'écran à cristaux liquides.
- L'icône " ☉ " et le jour de la semaine s'affichent sur l'écran à cristaux liquides.
- Le témoin de la MINUTERIE s'éteint.

■ Association de la MINUTERIE DE MARCHE et de la MINUTERIE D'ARRÊT

- L'exemple ci-dessous indique comment associer les 2 minuteries.

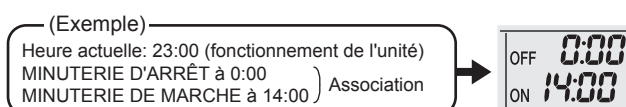

REMARQUE

■ Réglez de nouveau la minuterie dans les cas suivants:

- en cas de désactivation du disjoncteur
- en cas de panne d'électricité
- après le remplacement des piles de la télécommande



Mode MINUTERIE HEBDOMADAIRE

Il est possible d'enregistrer un maximum de 4 réglages de minuterie pour chaque jour de la semaine. Cela est pratique si la MINUTERIE HEBDOMADAIRE est réglée en fonction du style de vie de la famille.

■ Exemple de réglage de la MINUTERIE HEBDOMADAIRE

Exemple: Les mêmes réglages sont utilisés pour la minuterie du lundi au vendredi tandis que des réglages différents sont définis pour le week-end.

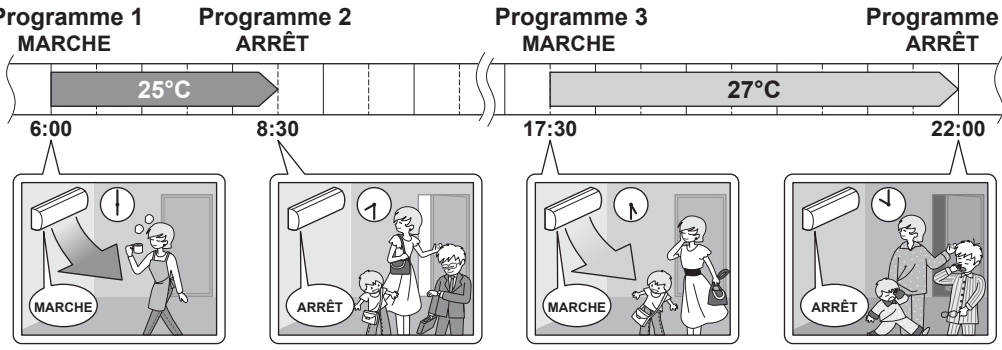
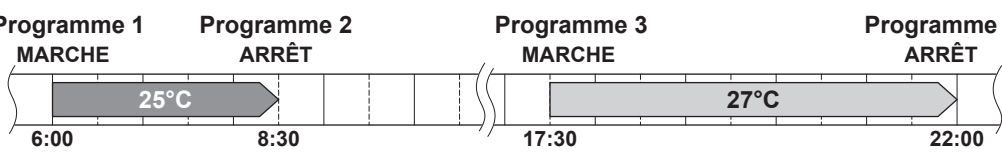
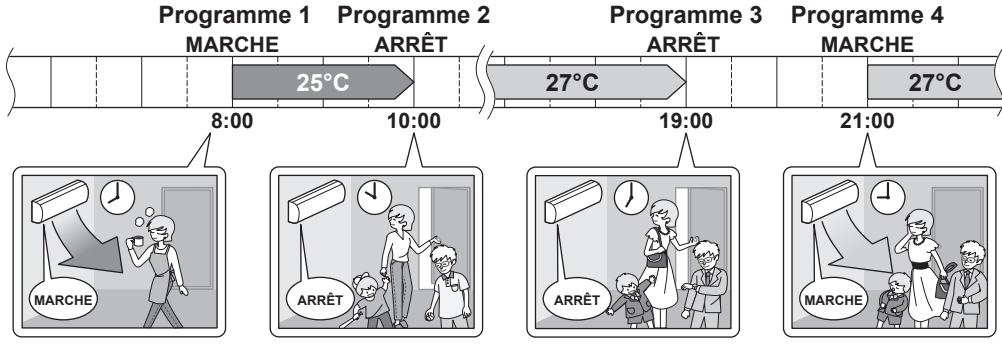
[Lundi]	Définissez les réglages de la minuterie (programmes 1 à 4). ▶Page 24 
[Mardi] à [Vendredi]	Utilisez le mode de copie pour définir les réglages de mardi à vendredi, ces réglages sont en effet les mêmes que ceux du lundi. ▶Page 26 
[Samedi]	Aucun réglage de la minuterie
[Dimanche]	Définissez les réglages de la minuterie (programmes 1 à 4). ▶Page 24 

- Il est possible de définir un maximum de 4 réservations par jour et 28 réservations par semaine au niveau de la MINUTERIE HEBDOMADAIRE. L'utilisation efficace du mode de copie permet de définir facilement des réservations.
- L'utilisation des réglages MARCHE-MARCHE-MARCHE-MARCHE, par exemple, permet de programmer le mode de fonctionnement et de définir les changements de température. Si vous utilisez les réglages ARRÊT-ARRÊT-ARRÊT-ARRÊT, seule l'heure d'arrêt de chaque jour peut être définie. Le climatiseur est alors automatiquement désactivé si l'utilisateur oublie de le faire.

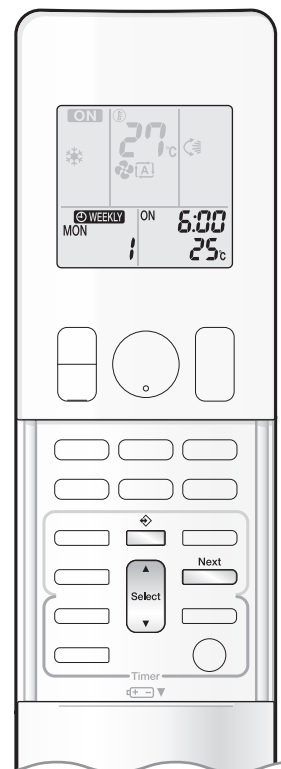

■ Fonctionnement de la MINUTERIE HEBDOMADAIRE

Mode de réglage

- Veillez à ce que le jour de la semaine et l'heure soient définis. Si ce n'est pas le cas, définissez le jour de la semaine et l'heure. ►Page 10

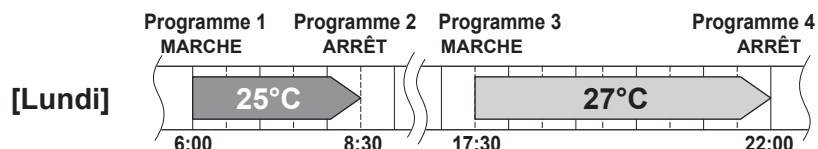

Écrans de réglage

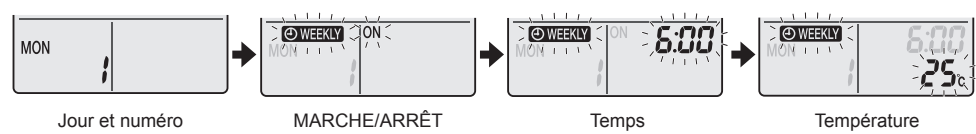

1. Appuyez sur .

- Le jour de la semaine et le numéro de réservation du jour sont affichés.
- Il est possible de définir 1 à 4 réglages par jour.

2. Appuyez sur pour sélectionner le jour de la semaine souhaité et le numéro de réservation.

- Appuyez sur  pour modifier le numéro de réservation et le jour de la semaine.

3. Appuyez sur .

- Le jour de la semaine et le numéro de réservation sont définis.
- Les icônes "WEEKLY" et "ON" clignotent.

4. Appuyez sur pour sélectionner le mode souhaité.

- Appuyez sur  pour basculer entre les icônes "ON" ou "OFF".

La touche ▲ fait apparaître les éléments suivants tour à tour sur l'écran à cristaux liquides.



- Si une réservation a déjà été définie, la sélection de l'option "blank" annule la réservation.
- Allez à l'étape 9 si "blank" est sélectionné.
- Pour retourner au réglage du jour de la semaine et du numéro de réservation, appuyez sur .

5. Appuyez sur .

- Le mode de la MINUTERIE DE MARCHÉ/ARRÊT est activé.
- L'icône "WEEKLY" et l'heure clignotent.



Mode MINUTERIE HEBDOMADAIRE

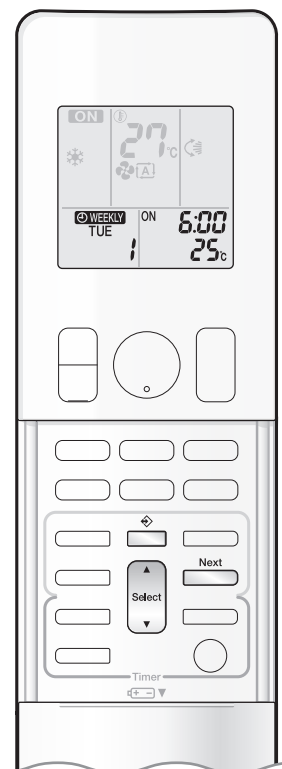

6. Appuyez sur pour sélectionner l'heure souhaitée.

- L'heure peut être réglée entre 0:00 et 23:50 par intervalles de 10 minutes.
- Pour retourner au réglage de mode de la MINUTERIE DE MARCHE/ARRÊT, appuyez sur .
- Allez à l'étape 9 lors du réglage de la MINUTERIE D'ARRÊT.

7. Appuyez sur .

- L'heure est réglée.
- L'icône "🕒 WEEKLY" et la température clignotent.

8. Appuyez sur pour sélectionner la température souhaitée.

- La température peut être réglée entre 10°C et 32°C.
RAFRAÎCHISSEMENT ou AUTO: l'unité fonctionne à 18°C même si elle est réglée sur une valeur de 10 à 17°C. ▶Page 12
- CHALEUR ou AUTO: l'unité fonctionne à 30°C même si elle est réglée sur 31 ou 32°C. ▶Page 12
- Pour retourner au réglage de l'heure, appuyez sur .
- La température définie n'est affichée que lorsque le réglage de mode est activé.

9. Appuyez sur .

- Veillez à pointer la télécommande vers l'unité intérieure. Assurez-vous également qu'une tonalité de réception est émise et que le témoin de FONCTIONNEMENT clignote.
- La température et l'heure sont définies lorsque la MINUTERIE DE MARCHE est activée et l'heure est définie lorsque la MINUTERIE D'ARRÊT est activée.
- L'écran de réservation suivant s'affiche.
- Pour poursuivre les réglages, répétez la procédure à partir de l'étape 4.
- Le témoin de la minuterie s'allume en jaune. ▶Page 5

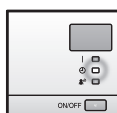

Écran

10. Appuyez sur pour terminer le réglage.

- L'icône "🕒 WEEKLY" s'affiche sur l'écran à cristaux liquides et la MINUTERIE HEBDOMADAIRE est activée.
- Une réservation définie une fois peut facilement être copiée et les mêmes réglages peuvent être utilisés pour un autre jour de la semaine. Reportez-vous au mode de copie. ▶Page 26

REMARQUE

■ Remarques relatives au fonctionnement de la MINUTERIE HEBDOMADAIRE

- N'oubliez pas de régler l'horloge de la télécommande en premier. ▶Page 10
- Le jour de la semaine, la MINUTERIE DE MARCHE/ARRÊT, l'heure et la température (uniquement pour la MINUTERIE DE MARCHE) peuvent être définis avec la MINUTERIE HEBDOMADAIRE.
D'autres réglages de la MINUTERIE DE MARCHE sont basés sur les réglages juste avant le fonctionnement.
- Il n'est pas possible d'utiliser la MINUTERIE HEBDOMADAIRE et la MINUTERIE DE MARCHE/ARRÊT en même temps. La MINUTERIE DE MARCHE/ARRÊT est prioritaire si elle est définie alors que la MINUTERIE HEBDOMADAIRE est toujours active. La MINUTERIE HEBDOMADAIRE passe alors en veille et l'icône "🕒 WEEKLY" disparaît de l'écran à cristaux liquides. Une fois la DE MARCHE/ARRÊT terminée, la MINUTERIE HEBDOMADAIRE est automatiquement activée.
- L'arrêt du disjoncteur, une panne d'électricité ou des événements similaires rendent le fonctionnement de l'horloge interne de l'unité intérieure incorrect. Réinitialisez l'horloge. ▶Page 10

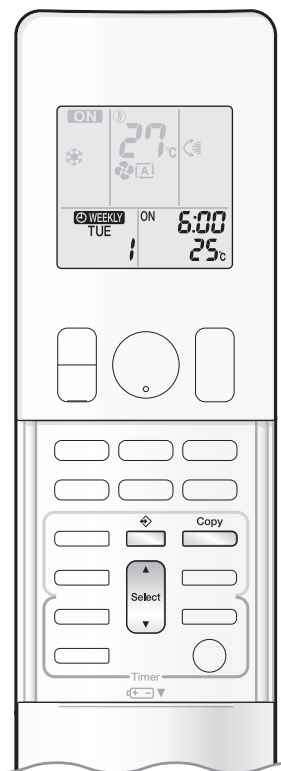

Mode de copie

- Une réservation définie une fois peut être copiée pour un autre jour de la semaine. La réservation complète du jour de la semaine sélectionné est copiée.

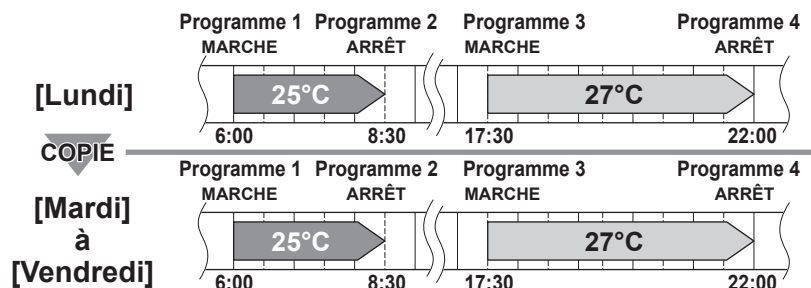

Écrans de réglage

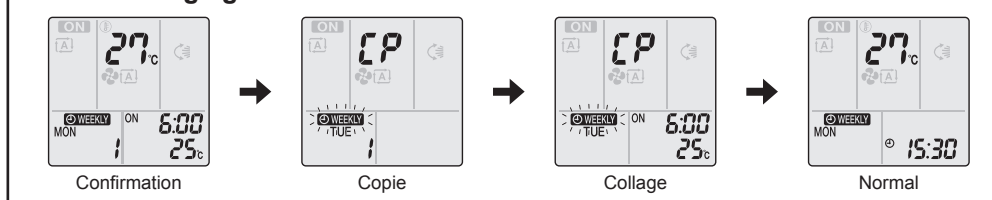

1. Appuyez sur .

2. Appuyez sur  pour confirmer le jour de la semaine à copier.

3. Appuyez sur .

- La réservation complète du jour de la semaine sélectionné est copiée.

4. Appuyez sur  pour sélectionner le jour de la semaine de destination.

5. Appuyez sur .

- Veillez à pointer la télécommande vers l'unité intérieure. Assurez-vous également qu'une tonalité de réception est émise et que le témoin de FONCTIONNEMENT clignote.
- La réservation est copiée au niveau du jour de la semaine sélectionné. La réservation complète du jour de la semaine sélectionné est copiée.
- Pour copier les réglages sur d'autres jours de la semaine, répétez les étapes **4** et **5**.
- Le témoin de la minuterie s'allume en jaune.

6. Appuyez sur .

- L'icône "WEEKLY" s'affiche sur l'écran à cristaux liquides et la MINUTERIE HEBDOMADAIRE est activée.

REMARQUE

■ Remarque relative au mode de copie

- La réservation complète du jour de la semaine source est copiée en mode de copie. Pour modifier une réservation pour une journée de la semaine, après avoir copié le contenu des réservations hebdomadaires, appuyez sur  et modifiez les réglages dans les étapes du **Mode de réglage**. [▶ Page 24](#)



Mode MINUTERIE HEBDOMADAIRE

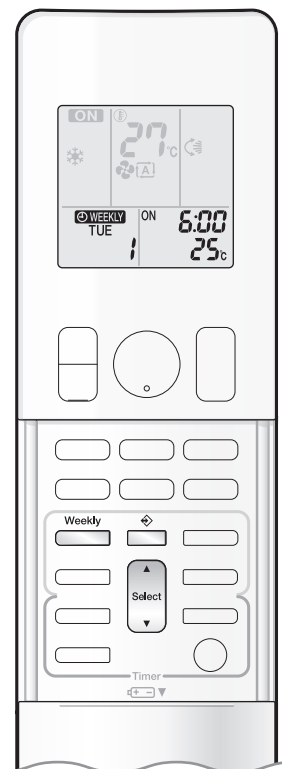

■ Confirmation d'une réservation

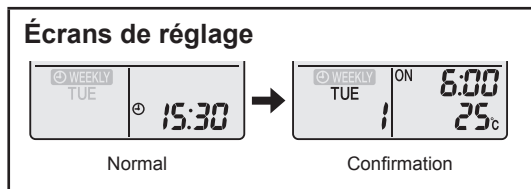

- Il est possible de confirmer une réservation.



1. Appuyez sur .

- Le jour de la semaine et le numéro de réservation du jour sont affichés.

2. Appuyez sur pour sélectionner le jour de la semaine et le numéro de réservation à confirmer.



- Appuyez sur  pour afficher les détails de la réservation.
- Pour modifier les réglages réservés confirmés, sélectionnez le numéro de la réservation et appuyez sur .

Le mode de réglage est activé. Passez à l'étape **2** du mode de réglage. ► Page 24

3. Appuyez sur pour quitter le mode de confirmation.

■ Désactivation du fonctionnement de la MINUTERIE HEBDOMADAIRE

Appuyez sur lorsque l'icône " " s'affiche sur l'écran à cristaux liquides.

- L'icône " " disparaît de l'écran à cristaux liquides.
- Le témoin de la MINUTERIE s'éteint.
- Pour réactiver la MINUTERIE HEBDOMADAIRE, appuyez de nouveau sur .
- Si une réservation désactivée avec  est réactivée, le dernier mode de réservation est utilisé.

ATTENTION

- Si tous les réglages de réservation ne sont pas pris en compte, désactivez la MINUTERIE HEBDOMADAIRE. Puis appuyez de nouveau sur  pour réactiver la MINUTERIE HEBDOMADAIRE.

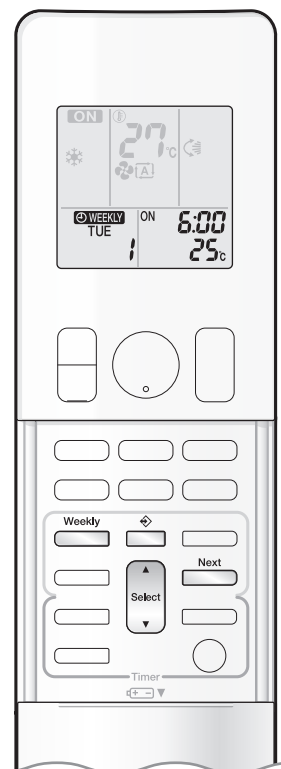

■ Suppression des réservations

Réservation individuelle

1. Appuyez sur  .

- Le jour de la semaine et le numéro de réservation s'affichent.

2. Appuyez sur  **pour sélectionner le jour de la semaine et le numéro de réservation à supprimer.**

3. Appuyez sur  .

- Les icônes "WEEKLY" et "ON" ou "OFF" clignotent.

4. Appuyez sur  **et sélectionnez "blank".**

- Appuyez sur  pour basculer entre la MINUTERIE DE MARCHÉ/ARRÊT.

La touche ▲ fait apparaître les éléments suivants tour à tour sur l'écran à cristaux liquides.

- Si vous sélectionnez "blank", les réservations effectuées sont annulées.



5. Appuyez sur  .

- La réservation sélectionnée est supprimée.

6. Appuyez sur  .

- S'il reste d'autres réservations, la MINUTERIE HEBDOMADAIRE reste activée.

Réservations pour chaque jour de la semaine

- Cette fonction permet de supprimer les réservations de chaque jour de la semaine.
- Elle peut être utilisée lors de la confirmation ou de la définition des réservations.

1. Appuyez sur  **pour sélectionner le jour de la semaine à supprimer.**

2. Maintenez la touche  **enfoncee pendant 5 secondes.**

- La réservation du jour de la semaine sélectionné est supprimée.

Toutes les réservations

Maintenez la touche  **enfoncee pendant 5 secondes lorsque l'écran normal est affiché.**

- Veillez à pointer la télécommande vers l'unité intérieure. Assurez-vous également qu'une tonalité de réception est émise.
- Cette opération n'est pas disponible lorsque la MINUTERIE HEBDOMADAIRE est activée.
- Toutes les réservations sont supprimées.

Entretien et nettoyage

■ Référence rapide

Procédure d'ouverture/de fermeture du panneau avant

- Maintenez les deux extrémités du panneau avant, puis tirez pour l'ouvrir.
- Appuyez sur les deux côtés du panneau avant pour le fermer.

Nettoyage des pièces

Panneau avant

- Essuyez-le à l'aide d'un chiffon doux imbibé d'eau.

En cas de saleté gênante

Reportez-vous à la section
▶ Page 30.

Filtre à air

- Aspirez la poussière ou nettoyez le filtre.

Une fois toutes les 2 semaines

Reportez-vous à la section
▶ Page 31.

Filtre purificateur d'air photocatalytique à l'apatite et au titane

- Aspirez la poussière ou remplacez le filtre.

[Nettoyage]

Une fois tous les 6 mois

Reportez-vous à la section ▶ Page 32.

[Remplacement]

Une fois tous les 3 ans

Reportez-vous à la section ▶ Page 32.

Unité intérieure et télécommande

- Essuyez-le à l'aide d'un chiffon doux.

En cas de saleté gênante

Remarques relatives au nettoyage

■ N'utilisez pas les matériaux suivants pour le nettoyage.

- eau chaude (plus de 40°C),
- benzine, essence, diluant, autres huiles volatiles,
- agent à polir,
- balais-brosses, autres objets durs.



⚠ ATTENTION

- Avant de procéder au nettoyage, veillez à arrêter le fonctionnement et à désactiver le disjoncteur.
- Ne touchez pas aux ailettes en aluminium de l'unité intérieure. Vous risquez de vous blesser si vous touchez à ces pièces.

■ Dépose du panneau avant

1. Retirez le panneau avant.

- Faites glisser le panneau avant vers la gauche ou vers la droite et tirez-le vers vous. Cela déconnecte la goupille de rotation d'un côté.
- Déconnectez l'arbre du panneau avant de l'autre côté de la même manière.

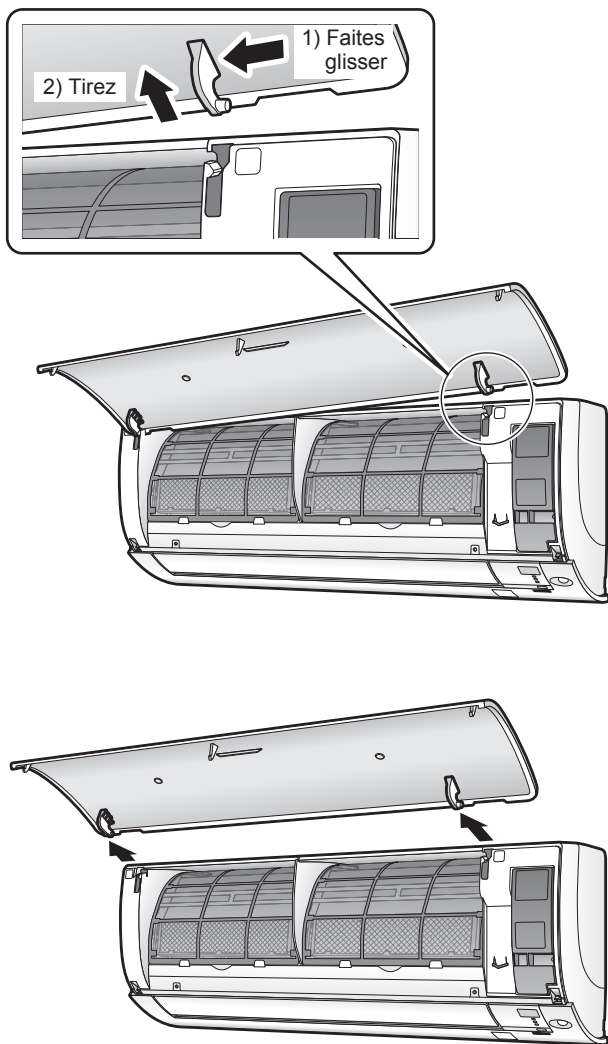

2. Nettoyez le panneau avant.

- Essuyez-le à l'aide d'un chiffon doux imbibé d'eau.
- Seul un produit détergent neutre peut être utilisé.
- Si vous nettoyez le panneau avec de l'eau, essuyez-le avec un chiffon doux et sec et faites-le ensuite sécher à l'ombre.

3. Fixez le panneau avant.

- Alignez les arbres situés sur la droite et la gauche du panneau avant sur les fentes, puis enfoncez-les complètement.

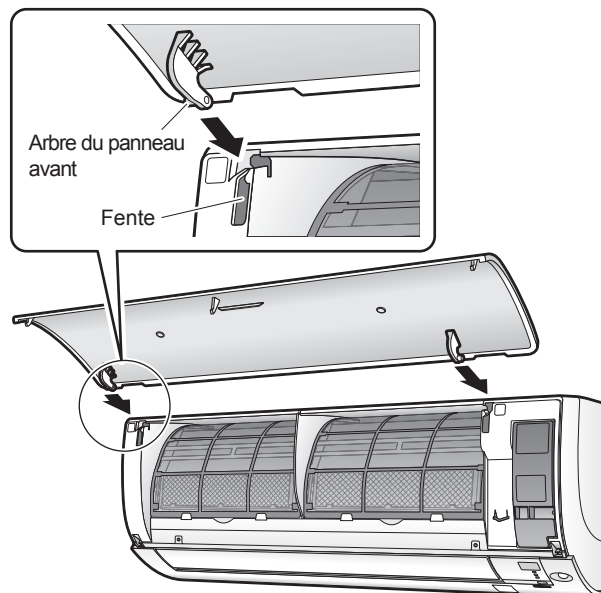

- Fermez doucement le panneau avant.
- Appuyez des deux côtés et au centre du panneau avant.

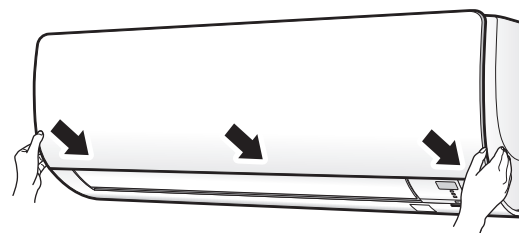

! ATTENTION

- Lors du retrait ou de la fixation du panneau avant, utilisez un escabeau stable et solide et faites très attention.
- Lors du retrait ou de la fixation du panneau avant, soutenez fermement le panneau de la main afin qu'il ne tombe pas.
- Après le nettoyage, veillez à ce que le panneau avant soit fermement fixé.

Entretien et nettoyage

■ Filtre à air

1. Retirez les filtres à air.

- Ouvrez le panneau avant.
- Poussez la languette du filtre située au centre de chaque filtre à air légèrement vers le haut, puis abaissez-la.

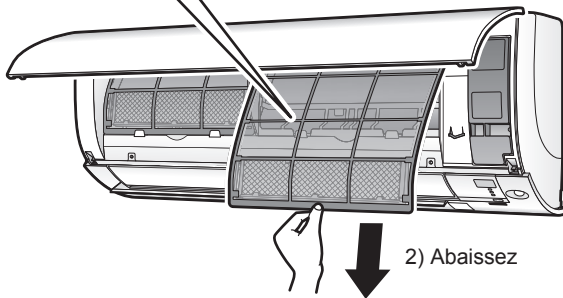
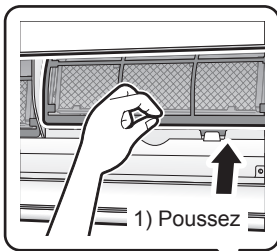

2. Nettoyez les filtres à air avec de l'eau ou un aspirateur.

- Veillez à retirer le filtre purificateur d'air photocatalytique à l'apatite et au titane. Reportez-vous au filtre purificateur d'air photocatalytique à l'apatite et au titane à la page suivante.
- Nous vous recommandons de nettoyer les filtres à air toutes les 2 semaines.

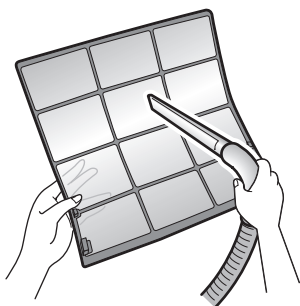

Si la poussière est tenace

- Lavez les filtres à air avec un produit détergent neutre dilué dans de l'eau tiède, puis laissez-les sécher à l'ombre.

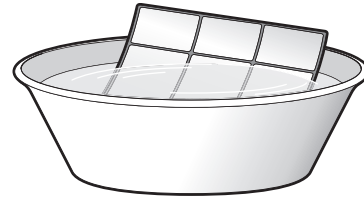

3. Placez les filtres dans leur position initiale et fermez le panneau avant.

- Appuyez des deux côtés et au centre du panneau avant.

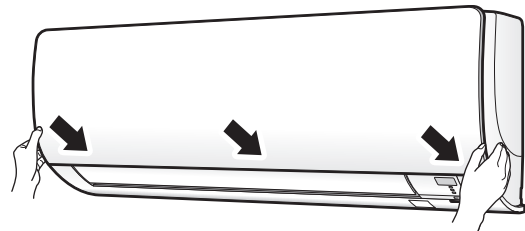

⚠ ATTENTION

- Ne touchez pas les ailettes en aluminium avec les mains nus au moment du démontage ou du montage du filtre.

■ Filtre purificateur d'air photocatalytique à l'apatite et au titane

1. Retirez le filtre purificateur d'air photocatalytique à l'apatite et au titane.

- Ouvrez le panneau avant et sortez les filtres à air.
- Maintenez les parties encastrées du cadre et décrochez les 4 pinces.

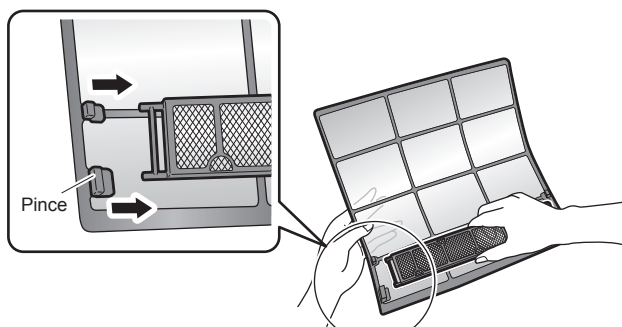

2. Nettoyez ou remplacez le filtre purificateur d'air photocatalytique à l'apatite et au titane.

[Entretien]

2-1 Aspirez la poussière et laissez tremper dans de l'eau froide ou tiède (évitiez d'utiliser de l'eau chaude) pendant 10 à 15 minutes environ si la poussière est tenace.

- Ne retirez pas le filtre du cadre lors du nettoyage avec de l'eau.

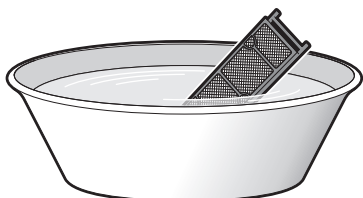

2-2 Après le nettoyage, secouez le filtre pour évacuer l'eau restante et laissez-le sécher à l'ombre.

- Le filtre étant en polyester, ne l'essorez pas pour évacuer l'eau.

[Remplacement]

Retirez le filtre de son cadre et installez un nouveau filtre.

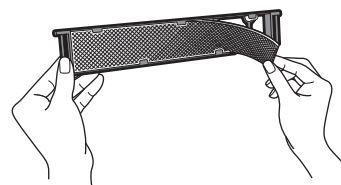

- Ne jetez pas le cadre du filtre. Réutilisez le cadre lors du remplacement du filtre purificateur d'air photocatalytique à l'apatite et au titane.
- Mettez l'ancien filtre au rebut en tant que déchet non inflammable.

3. Placez les filtres dans leur position initiale et fermez le panneau avant.

- Appuyez des deux côtés et au centre du panneau avant.

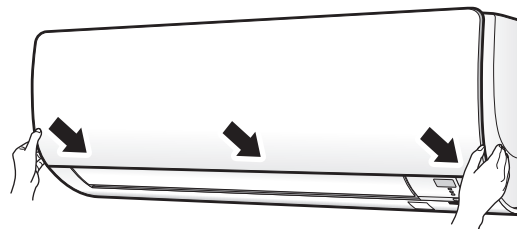

REMARQUE

- Fonctionnement avec des filtres sales:
 - ne peuvent désodoriser l'air,
 - ne peuvent pas nettoyer l'air,
 - entraînent de faibles performances de chauffage ou de rafraîchissement,
 - peuvent entraîner des odeurs.
- Mettez les anciens filtres au rebut en tant que déchets non inflammables.
- Pour commander un filtre purificateur d'air photocatalytique à l'apatite et au titane, contactez l'atelier d'entretien où vous avez acheté le climatiseur.

Élément	Filtre purificateur d'air photocatalytique à l'apatite et au titane (sans cadre) 1 jeu
Référence	KAF970A46



Entretien et nettoyage

■ Vérification des unités

- Vérifiez que la base, le support et autres raccords de l'unité extérieure ne sont pas endommagés ou corrodés.
- Vérifiez que les entrées d'air et les sorties de l'unité intérieure et de l'unité extérieure ne sont pas obstruées.
- Vérifiez que le drainage est bien évacué du flexible de drainage en mode RAFRAÎCHISSEMENT ou DÉSHUMIDIFICATION.
 - Si l'eau drainée n'est pas visible, il est possible qu'il y ait une fuite au niveau de l'unité intérieure. Arrêtez le fonctionnement et contactez l'atelier d'entretien si tel est le cas.

■ Avant une longue période de non-fonctionnement

1. Faites uniquement fonctionner le VENTILATEUR pendant plusieurs heures par une belle journée pour sécher l'intérieur.

- Appuyez sur  et sélectionnez "🌀".
- Appuyez sur  et démarrez l'opération.

2. Une fois l'opération terminée, désactivez le disjoncteur du climatiseur de la pièce.

3. Nettoyez les filtres à air et réinstallez-les.

4. Retirez les piles de la télécommande.

■ Entretien périodique recommandé

- Dans certaines conditions de fonctionnement, l'intérieur du climatiseur peut s'encrasser après plusieurs saisons d'utilisation, ce qui entraîne de mauvaises performances. Nous vous recommandons de confier l'entretien périodique à un spécialiste (en plus du nettoyage régulièrement effectué par l'utilisateur).
- Pour l'entretien spécialisé, contactez l'atelier d'entretien où vous avez acheté le climatiseur.
- Les frais d'entretien sont à la charge de l'utilisateur.

■ Information importante relative au réfrigérant utilisé

- Ce produit contient des gaz à effet de serre fluorés encadrés par le protocole de Kyoto.
Type de réfrigérant: **R32**
valeur GWP⁽¹⁾: **675**
(1) GWP = potentiel de réchauffement global
- Des inspections périodiques de fuites de réfrigérant peuvent être exigées en fonction de la législation européenne ou locale. Veuillez contacter votre distributeur local pour plus d'informations.

Dépannage

■ Ces cas ne sont pas des problèmes.

- Les cas suivants ne sont pas des problèmes du climatiseur, ils ont tous des causes. Vous pouvez continuer à utiliser le climatiseur.

Unité intérieure

Le volet ne se met pas à osciller immédiatement.

- Le climatiseur ajuste la position du volet. Le volet devrait se mettre en mouvement sous peu.

Le climatiseur cesse de générer un flux d'air lors du fonctionnement.

- Une fois la température définie atteinte, le débit d'air est réduit et le fonctionnement est arrêté pour éviter la génération d'un flux d'air froid (lors du chauffage) ou l'augmentation de l'humidité (lors du rafraîchissement). Le fonctionnement reprend automatiquement après augmentation ou réduction de la température intérieure.

Le fonctionnement ne démarre pas rapidement.

- Si vous appuyez sur la touche "MARCHE/ARRÊT" peu de temps après l'arrêt du fonctionnement.
- Lorsque le mode a été sélectionné de nouveau.
 - Cela a pour but de protéger le climatiseur. Vous devez patienter 3 minutes environ.

Le mode CHALEUR est désactivé de manière soudaine et un son d'écoulement est audible.

- L'unité extérieure évacue le givre. Le mode CHAUFFAGE démarre une fois l'unité extérieure dégivrée. Vous devez patienter 4 à 12 minutes environ.

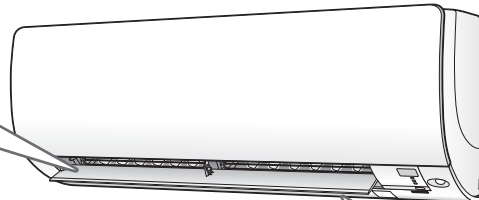

Un son est émis.

■ Un son d'écoulement d'eau

- Ce son est généré par l'écoulement du réfrigérant dans le climatiseur.
- Il s'agit du son de pompage de l'eau dans le climatiseur, il est audible lorsque l'eau est pompée du climatiseur en mode de rafraîchissement ou de déshumidification.
- Le réfrigérant s'écoule dans le climatiseur même si celui-ci ne fonctionne pas lorsque les unités intérieures des autres pièces sont en fonctionnement.

■ Souffle

- Ce son est généré par l'inversion du flux de réfrigérant dans le climatiseur.

■ Tic-tac

- Ce son est généré lorsque la taille du climatiseur augmente ou diminue légèrement suite à un changement de température.

■ Sifflement

- Ce son est généré lors de l'écoulement du réfrigérant pendant le dégivrage.

■ Cliquetis en fonctionnement ou à l'arrêt

- Ce son est généré lors du fonctionnement des pièces électriques ou des clapets de commande du réfrigérant.

■ Son de battement

- Ce son est audible de l'intérieur du climatiseur lorsque le ventilateur d'échappement est activé alors que les portes de la pièce sont fermées. Ouvrez la fenêtre ou désactivez le ventilateur d'échappement.

Unité extérieure

L'unité extérieure évacue de l'eau ou de la vapeur.

■ En mode CHALEUR

- Le givre présent sur l'unité extérieure se transforme en eau ou en vapeur lorsque le climatiseur est en mode de dégivrage.

■ En mode RAFRAÎCHISSEMENT ou DÉSHUMIDIFICATION

- L'humidité présente dans l'air se transforme en eau sur la surface froide de la tuyauterie de l'unité extérieure et goutte.

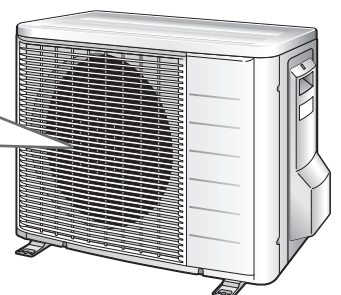

Dépannage

- Les mesures de dépannage sont classées dans les deux catégories suivantes en fonction des solutions. Prenez les mesures adaptées en fonction des symptômes.



Pas des anomalies de fonctionnement

- Ces cas ne sont pas des problèmes.



Vérifier

- Veuillez procéder de nouveau à des vérifications avant de contacter un réparateur.

Le climatiseur ne fonctionne pas. (le témoin de FONCTIONNEMENT est éteint).

- Le disjoncteur est-il éteint ou un fusible a-t-il sauté?
- Y a-t-il eu une panne d'électricité?
- Y a-t-il des piles dans la télécommande?
- Le réglage de la minuterie est-il correct?



L'effet de rafraîchissement (chauffage) est faible.

- Les filtres à air sont-ils propres?
- L'entrée d'air ou la sortie des unités intérieure et extérieure est-elle obstruée?
- Le réglage de la température est-il correct?
- Les fenêtres et les portes sont-elles fermées?
- Le débit d'air et le sens du flux d'air sont-ils correctement définis?



Une anomalie de fonctionnement survient.

- Il est possible que le climatiseur ne fonctionne pas correctement en cas d'orage ou en présence d'ondes radio. Désactivez le disjoncteur, activez-le de nouveau et tentez de faire fonctionner le climatiseur avec la télécommande.



Le fonctionnement cesse de manière soudaine. (le témoin de FONCTIONNEMENT clignote).

- Les filtres à air sont-ils propres? Nettoyez les filtres à air.
- L'entrée d'air ou la sortie des unités intérieure et extérieure est-elle obstruée?
- Désactivez le disjoncteur et retirez tous les obstacles. Activez-le de nouveau et tentez de faire fonctionner le climatiseur avec la télécommande. Si le témoin clignote toujours, contactez l'atelier d'entretien où vous avez acheté le climatiseur.



Le fonctionnement cesse de manière soudaine. (le témoin de FONCTIONNEMENT est allumé).

- Pour protéger le système, il est possible que le climatiseur cesse de fonctionner en cas de fluctuations importantes et soudaines de la tension. Le fonctionnement reprend automatiquement après 3 minutes environ.



De la vapeur sort de l'unité intérieure.

- Cela survient lorsque l'air de la pièce est transformé en vapeur par le flux d'air froid en mode RAFRAÎCHISSEMENT.
- Cela est lié au rafraîchissement de l'air de la pièce par l'échangeur de chaleur, l'air se transforme en vapeur pendant le dégivrage.



L'air chaud ne circule pas rapidement après l'activation du mode CHALEUR.

- Le climatiseur est en cours de préchauffage. Vous devez patienter 1 à 4 minutes environ. (Le système est conçu pour n'évacuer l'air qu'une fois une certaine température atteinte.)



La MINUTERIE DE MARCHE/ARRÊT ne fonctionne pas conformément aux réglages.

- Déterminez si la MINUTERIE DE MARCHE/ARRÊT et la MINUTERIE HEBDOMADAIRE sont réglées sur la même heure. Modifiez ou désactivez les réglages de la MINUTERIE HEBDOMADAIRE. ►Page 23



La télécommande ne fonctionne pas correctement.

- **Aucun signal de télécommande ne s'affiche.**
- **La sensibilité de la télécommande est faible.**
- **L'écran présente un faible contraste ou est noir**
- **Vous ne parvenez plus à commander l'écran**
- Les piles sont presque épuisées et la télécommande ne fonctionne pas correctement. Remplacez toutes les piles par des piles AAA.LR03 (alcalines) neuves. Pour plus de détails, reportez-vous à la section **Insertion des piles** de ce manuel. ►Page 9



Le ventilateur extérieur tourne alors que le climatiseur ne fonctionne pas.

- **Une fois le fonctionnement arrêté**
 - Le ventilateur extérieur continue à tourner pendant encore 60 secondes pour protéger le système.
- **Lorsque le climatiseur ne fonctionne pas**
 - Lorsque la température extérieure est très élevée, le ventilateur extérieur se met à tourner pour protéger le système.



L'unité intérieure émet des odeurs.

- Cela survient lorsque les odeurs de la pièce, des meubles ou de cigarettes sont absorbés par l'unité et évacués avec le flux d'air. (Nous vous recommandons alors de demander à un technicien de nettoyer l'unité intérieure. Contactez l'atelier d'entretien où vous avez acheté le climatiseur.)



Le mode CHALEUR ne peut être sélectionné, même si l'unité est un modèle à pompe à chaleur.

- Faites glisser le commutateur DIP vers la gauche comme indiqué sur l'illustration de manière à ce que le mode CHALEUR puisse être sélectionné à l'aide de la touche MODE.

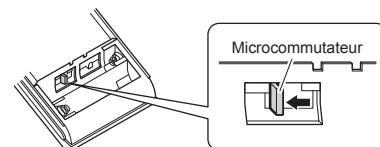

Dépannage

■ Contactez immédiatement l'atelier d'entretien

AVERTISSEMENT

■ En cas d'anomalie de fonctionnement (odeur de brûlé, par exemple), cessez le fonctionnement et désactivez le disjoncteur.

- Poursuivre le fonctionnement dans des conditions anormales peut entraîner une panne, des décharges électriques ou un incendie.
- Contactez l'atelier d'entretien où vous avez acheté le climatiseur.

■ Ne tentez pas de réparer ou de modifier le climatiseur.

- Des travaux incorrects peuvent entraîner des décharges électriques ou un incendie.
- Contactez l'atelier d'entretien où vous avez acheté le climatiseur.

Si un des symptômes suivants survient, contactez immédiatement l'atelier d'entretien.

- Le cordon d'alimentation est extrêmement chaud ou endommagé.
- Un son anormal est émis lors du fonctionnement.
- Le fonctionnement est fréquemment interrompu par le disjoncteur de sécurité, un fusible ou le disjoncteur de perte de terre.
- Un interrupteur ou une touche fonctionne souvent de manière incorrecte.
- Il y a une odeur de brûlé.
- De l'eau fuit de l'unité intérieure.

Désactivez le disjoncteur et contactez l'atelier d'entretien.



■ Après une panne d'électricité

- Le fonctionnement reprend automatiquement après 3 minutes environ. Vous devez seulement patienter un peu.

■ Orage

- En cas de risque d'orage, cessez le fonctionnement et désactivez le disjoncteur pour protéger le système.

■ Consignes pour la mise au rebut



Votre produit et les piles fournies avec la télécommande sont marqués de ce symbole. Il signifie que les appareils électriques et électroniques, ainsi que les piles doivent être éliminés séparément des ordures ménagères non triées. Pour les piles, un symbole chimique peut être également être présent. Ce symbole signifie que la pile contient une dose de métaux lourds supérieure à une certaine concentration. Le symbole chimique qui peut apparaître est le suivant:

■ Pb: plomb (>0,004%)

N'essayez pas de démonter vous-même le système: le démontage du système ainsi que le traitement du réfrigérant, de l'huile et d'autres composants doivent être effectués par un installateur qualifié, en accord avec les réglementations locales et nationales en vigueur.

Les unités et piles usagées doivent être traitées dans des installations spécialisées de dépannage, réutilisation ou recyclage. En vous assurant que cet appareil est éliminé correctement, vous contribuez à éviter les conséquences potentiellement néfastes sur l'environnement et la santé.

Veuillez contacter votre installateur ou les autorités locales pour plus d'informations.



■ Diagnostic par la télécommande

- La télécommande peut recevoir un code d'erreur de l'unité intérieure.

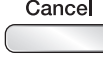
1. Si vous maintenez la touche  enfoncée pendant 5 secondes, la mention "00" clignote dans la section d'affichage de la température.

2. Appuyez sur  à plusieurs reprises jusqu'à ce qu'un bip sonore continu soit émis.

- Le code change comme indiqué ci-dessous et un long bip sonore est émis.

	CODE	SIGNIFICATION
SYSTÈME	00	NORMAL
	UA	ERREUR D'ASSOCIATION DES UNITÉS INTÉRIEURE ET EXTÉRIEURE
	U0	MANQUE DE RÉFRIGÉRANT
	U2	BAISSE DE TENSION OU SURTENSION DU CIRCUIT PRINCIPAL
	U4	PROBLÈME DE TRANSMISSION (ENTRE L'UNITÉ INTÉRIEURE ET L'UNITÉ EXTÉRIEURE)
UNITÉ INTÉRIEURE	A1	PANNE CCI INTÉRIEURE
	A5	COMMANDE HAUTE PRESSION OU PROTECTION CONTRE LE GEL
	A6	PANNE DU MOTEUR DU VENTILATEUR
	C4	PANNE DU CAPTEUR DE TEMPÉRATURE DE L'ÉCHANGEUR DE CHALEUR
	C9	PANNE DU CAPTEUR DE TEMPÉRATURE DE L'AIR D'ASPIRATION
UNITÉ EXTÉRIEURE	EA	ERREUR DE COMMUTATEUR RAFFRAÎCHISSEMENT/CHALEUR
	E1	PANNE DE LA CARTE DU CIRCUIT
	E5	OL DÉMARRÉ
	E6	PANNE DE DÉMARRAGE DU COMPRESSEUR
	E7	PANNE DU MOTEUR DU VENTILATEUR C.C.
	F3	HAUTE TEMPÉRATURE DE LA COMMANDE DU TUYAU DE DÉCHARGE
	F6	COMMANDE HAUTE PRESSION (RAFFRAÎCHISSEMENT)
	H0	PANNE DU CAPTEUR
	H6	INTERRUPTION DU FONCTIONNEMENT EN CAS D'UNE PANNE DU CAPTEUR DE DÉTECTION DE POSITION
	H8	PANNE DU CAPTEUR DE COURANT C.C.
	H9	PANNE DU CAPTEUR DE TEMPÉRATURE DE L'AIR D'ASPIRATION
	J3	PANNE DU CAPTEUR DE TEMPÉRATURE DU TUYAU DE DÉCHARGE
	J6	PANNE DU CAPTEUR DE TEMPÉRATURE DE L'ÉCHANGEUR DE CHALEUR
	L3	PANNE DE CHAUFFAGE DES PIÈCES ÉLECTRIQUES
L4	HAUTE TEMPÉRATURE AU NIVEAU DU DISSIPATEUR THERMIQUE DU CIRCUIT DE L'INVERSEUR	
L5	SURINTENSITÉ DE SORTIE	
P4	PANNE DU CAPTEUR DE TEMPÉRATURE DU DISSIPATEUR THERMIQUE DU CIRCUIT DE L'INVERSEUR	

REMARQUE

- Un bip sonore court et deux bips sonores consécutifs sont émis pour indiquer que les codes ne correspondent pas.
- Pour effacer le code, maintenez la touche  enfoncée pendant 5 secondes. Le code s'efface également si vous n'appuyez pas sur la touche pendant 1 minute.



Référence rapide

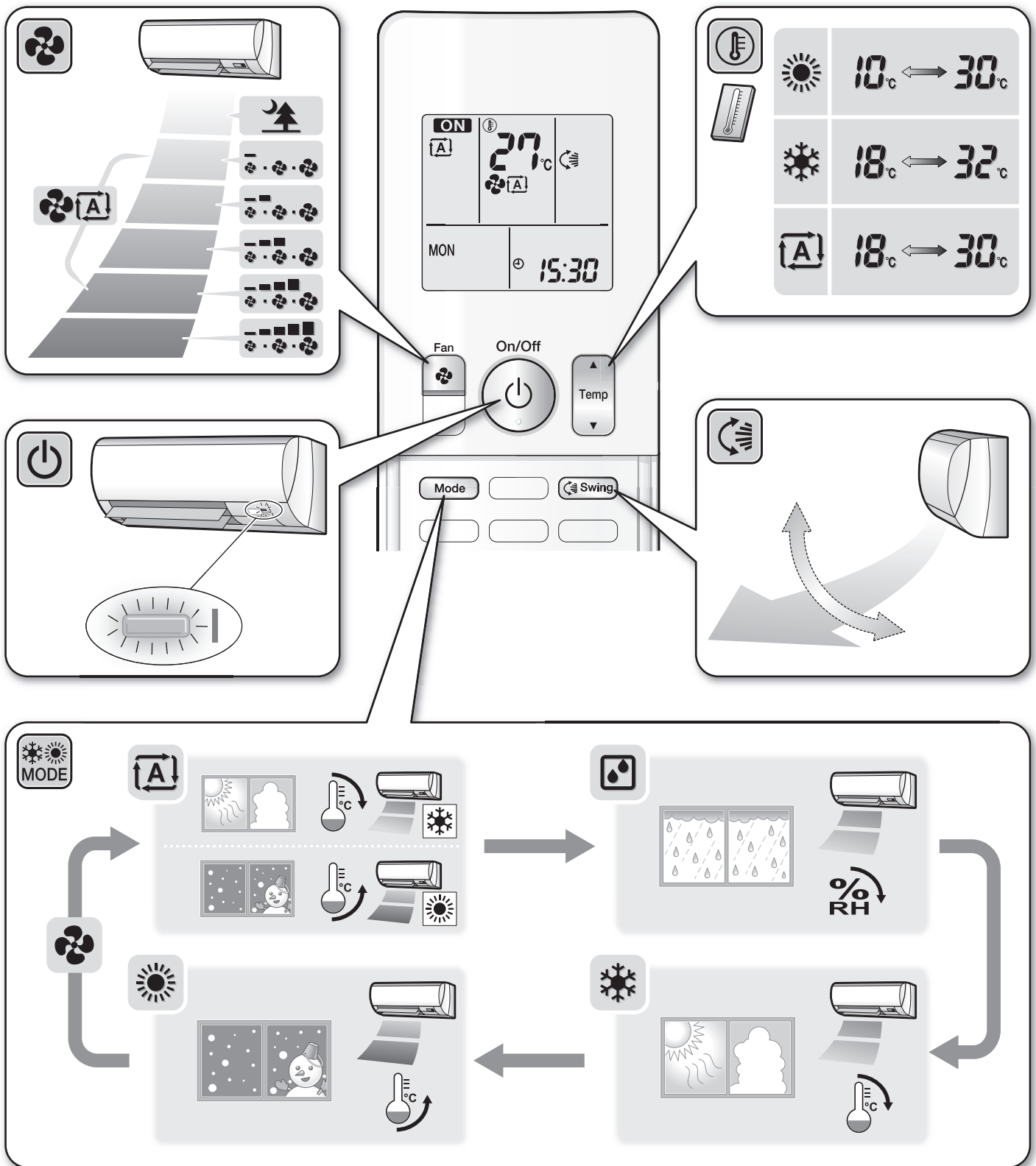

DAIKIN INDUSTRIES CZECH REPUBLIC s.r.o.

U Nové Hospody 1/1155, 301 00 Plzeň Skvrňany, Czech Republic

DAIKIN EUROPE N.V.

Zandvoordestraat 300, B-8400 Oostende, Belgium

3P387995-2 2014.09

Copyright 2014 Daikin